

PVD-7S v.7.3 white/chrome

ПАСПОРТ



www.polyvision.ru

PVD-7S v.7.3 white/chrome



Данный документ содержит ознакомительную информацию, которая может быть изменена производителем без предварительного

уведомления для улучшения качества продукта.

POLYVISION



Условия безопасной эксплуатации

ВНИМАНИЕ!

Перед тем, как начать использовать изделие, внимательно прочитайте данный документ.



ОПАСНОСТЬ ПОРАЖЕНИЯ ЭЛЕКТРИЧЕСКИМ ТОКОМ

Предупреждение о наличии внутри корпуса изделия неизолированных электрических цепей, которые могут представлять опасность для человека. Для снижения риска поражения электрическим током не разбирайте устройство.



ВНИМАНИЕ!

Ремонт и техническое обслуживание изделия должно осуществляться только квалифицированным техническим персоналом.

- Во избежание случаев поражения электрическим током и потери гарантии не разбирайте устройство.
- Не подвергайте устройство ударам и сильным вибрациям.
- Не используйте источники питания, которые по характеристикам отличаются от требуемого. Если вы не уверены в типе источника питания, обратитесь к своему дилеру.
- Не перегружайте электрические сети потребителями, так как это может привести к возгоранию и поражению электрическим током.
- Установка данного устройства должна соответствовать всем требованиям безопасности.
- Не используйте дополнительное оборудование, которое не совместимо и не рекомендовано производителем.
- Прокладывайте кабеля таким образом, чтобы они были защищены от всевозможных повреждений.
- Технические характеристики и дизайн продукта могут быть изменены без предварительного уведомления.

Сведения о производителе и сертификации

Производитель: «SOLARTECH TRADING LIMITED». 6B SUCCESS COM BLDG251 HENNESSY RD. HONG KONG. Китай.

Импортер: ООО «Восточный Торговый Союз». 690091, г. Владивосток, ул. Уборевича, д. 19 (Литера 1), офис 112.

Срок гарантии: 12 месяцев от даты производства, указанной на этикетке видеочамеры.









Сведения о сертификации: запросите копию сертификата соответствия у продавца.

Содержание

1. Наименование и назначение составных частей	4
1.1 Передняя панель	4
1.2 Задняя панель	5
2. Особенности и функции	6
2.1 Особенности	6
2.2 Основные функции.....	6
3. Комплектация	7
4. Схема подключения устройства	7
4.1 Компоновка системы	7
4.2 Электрическая схема	8
5. Установка	9
5.1 Место установки	9
5.2 Подключение проводов и установка монитора.....	9
6. Описание настроек.....	10
6.1 Настройки.....	10
6.2 Режим просмотра записи видеокамеры	13
6.3 Режим просмотра записи видеопанели	14
6.4 Разговор с посетителем.....	14
6.5 Функция открытия двери	15
6.6 Режим интеркома между домофонами	15
7. Технические характеристики	16

Предупреждения и предостережения

Для предотвращения опасных ситуаций и нанесения вреда имуществу, пожалуйста, убедитесь в том, что соблюдены все инструкции.

	Предупреждение: Возможно получение серьезных увечий!
	Не разбирайте, не устанавливайте и не ремонтируйте устройство самостоятельно.
	Не размещайте устройство вблизи мест с повышенной температурой и влажностью.
	Не прилагайте излишних усилий, не создавайте перегибов кабеля, не ставьте на устройство тяжелые предметы.
	При очистке внешних частей устройства не используйте растворители и химически агрессивные жидкости.
	Во время работы не подключайте к другим устройствам.
	Во избежание поломок и удара электрическим током очищайте прибор при помощи сухой мягкой ткани.
	При появлении дыма, запаха гари или открытого огня, немедленно отключите устройство от сети и свяжитесь с сервисным центром.
	Не работайте с устройством мокрыми руками.
	Предостережение: Возможно получение травм и нанесение вреда имуществу
	Избегайте попадания внутрь устройства посторонних предметов, насекомых и жидкостей.
	Избегайте попадания на устройство прямых солнечных лучей, а также перегрева прибора во время установки.
	Устанавливайте устройство на плоскую и устойчивую поверхность.
	Извлеките вилку из розетки, если устройство не используется длительное время.
	Не извлекайте карту памяти во время записи, это приведет к потере информации.

1. Наименование и назначение составных частей

1.1 Передняя панель

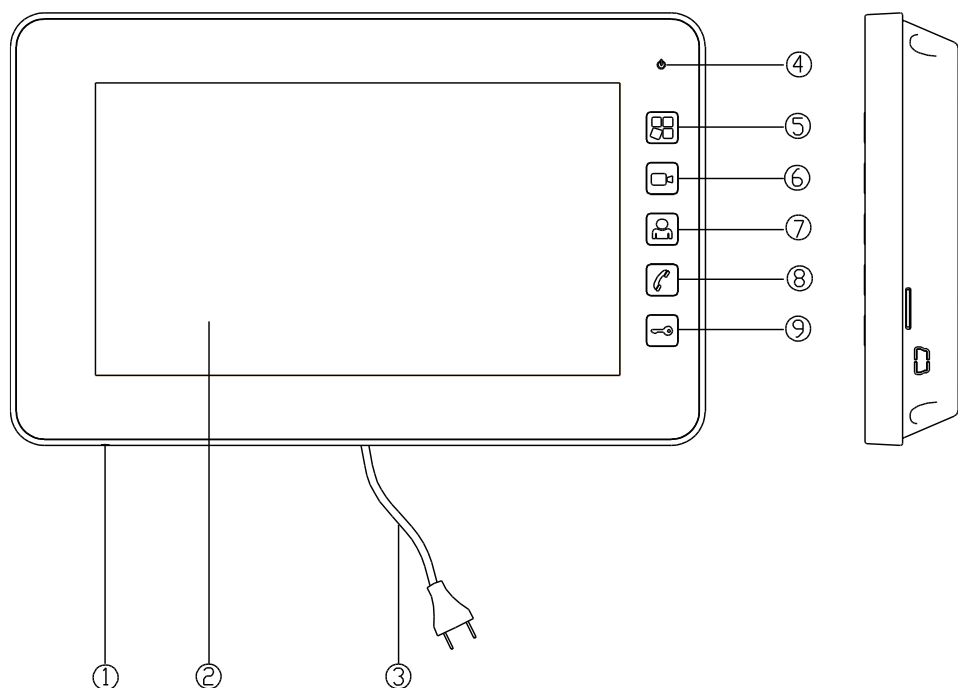

№	Наименование	Назначение
1	Микрофон	Микрофон для передачи звука
2	Экран	7-ми дюймовый цветной ЖК экран
3	Кабель питания	Кабель питания для подключения к электросети переменного тока с напряжением 220В
4	Индикатор питания	Индикатор, показывающий наличие питания
5	Кнопка «Настройка»	Кнопка для входа в меню настроек
6	Кнопка «CCTV»	Кнопка для просмотра видекамеры
7	Кнопка «Панель»	Кнопка для просмотра панели
8	Кнопка «Интерком»	Кнопка для интеркома
9	Кнопка «Открыть»	Кнопка для открытия двери

1.2 Задняя панель

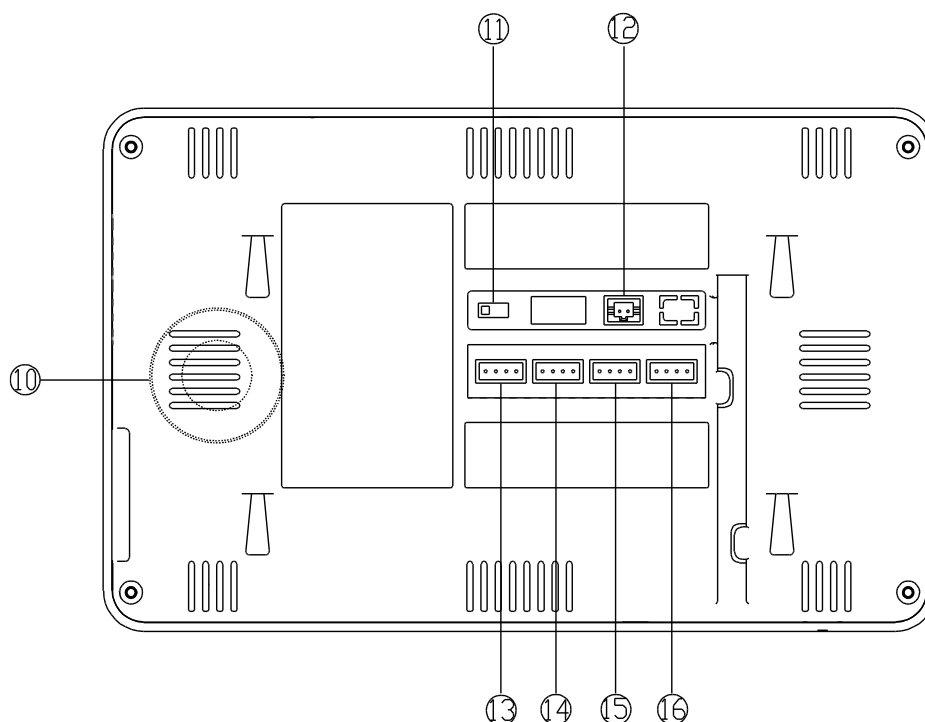

№	Наименование	Назначение
10	Динамик	Динамик для воспроизведения звука
11	Тумблер 75Ом	Тумблер включения/выключения согласующего сопротивления для видеосигнала
12	Разъём для подключения внешнего блока питания	Разъём для подключения внешнего блока питания DC14.5В
13	Разъём для подключения панели	Разъём для подключения вызывной панели 1
14	Разъём для подключения панели	Разъём для подключения вызывной панели 2
15	Разъём для подключения монитора	Разъём для подключения доп. монитора
16	Разъём для подключения видеовхода и видеовыхода	Разъём для подключения одной видекамеры и аналогового монитора (2 провода с полярностью)

2. Особенности и функции

2.1 Особенности

- 7-ми дюймовый цветной экран
- Возможности подключения: 2-ух вызывных панелей, 1-й видеокамеры, 4-ех домофонов в параллель и 1-н аналоговый монитор
- Регулировка яркости, цвета и контрастности
- Регулировка громкости вызова
- Исполнение без трубки, отличная связь с качественным звуком
- OSD меню
- PAL или NTSC

2.2 Основные функции

- Просмотр видеозаписи панели или видеокамеры
- Разговор с посетителями
- Общий вызов на все мониторы
- Источник питания: AC 100-240V, DC 14,5V (отдельный вход)
- Меню на различных языках
- Управление электрозамком
- Способ монтажа - накладной

3. Комплектация

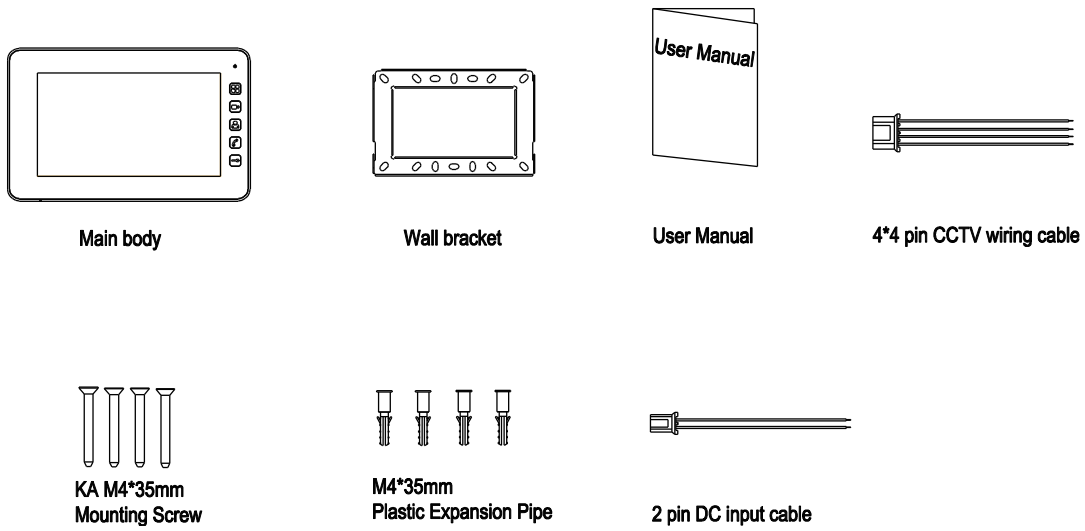

4. Схема подключения устройства

4.1 Компоновка системы

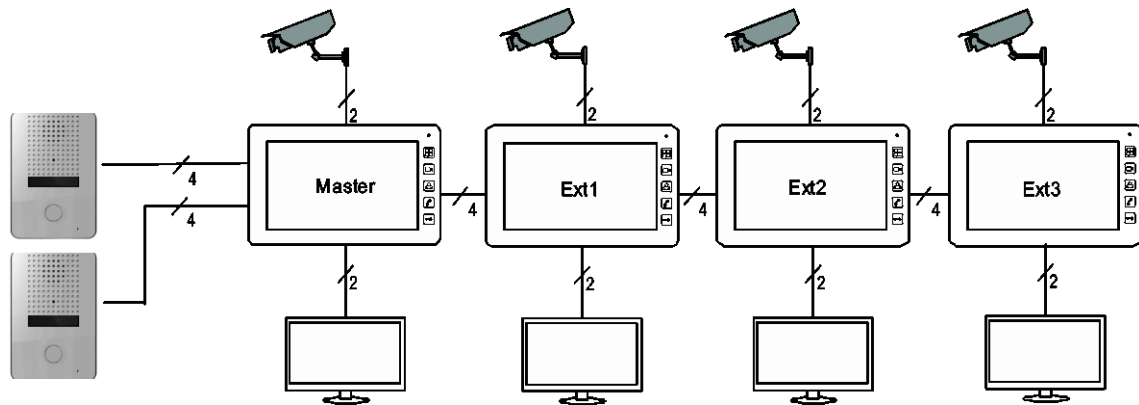

ВНИМАНИЕ: в системе не может быть 2 одинаковых адреса.

4.2 Электрическая схема

Пожалуйста, при подключении соблюдайте полярность.

◆ Схема подключения с одним монитором

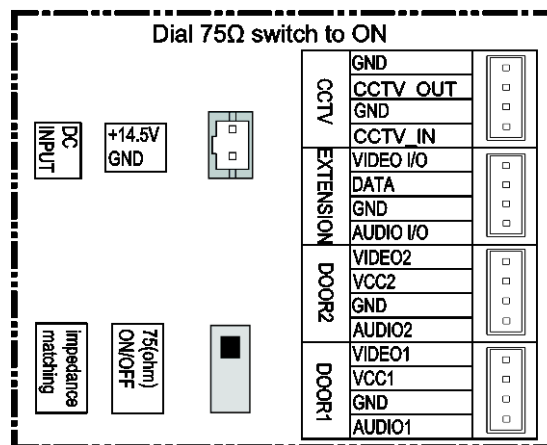

◆ Схема подключения нескольких мониторов параллельно

Внимание! При подключении нескольких мониторов в параллель обратите внимание на положение тумблера согласующего сопротивления видеосигнала: он должен быть включен только на последнем мониторе. Также он должен быть активирован в одиночном режиме работы.

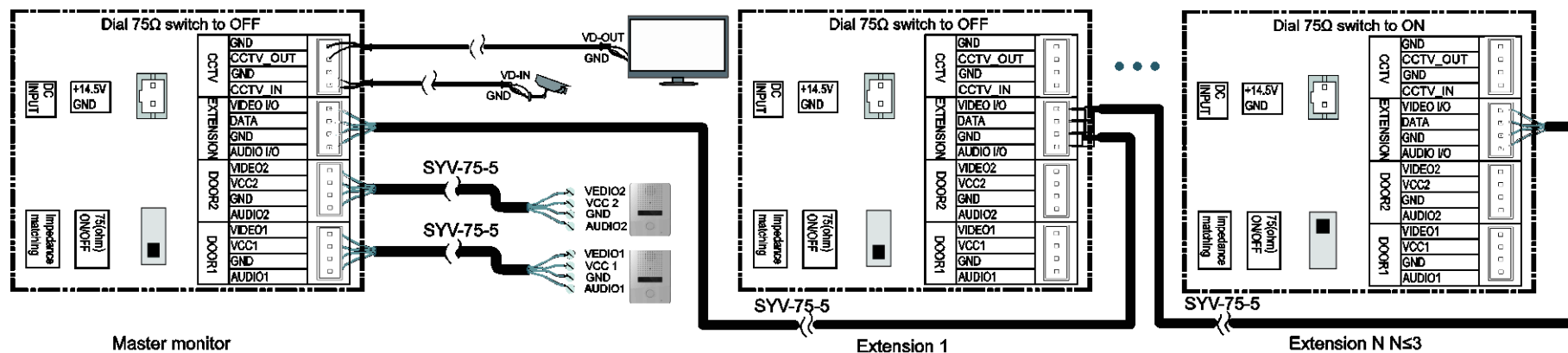

5. Установка

5.1 Место установки

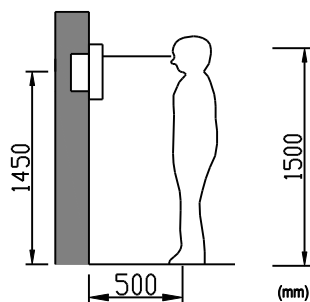

◆ Место установки монитора

Стандартная высота для установки монитора около 1500 мм, когда центр экрана находится на уровне глаз. В данном случае центр металлического настенного крепления будет на расстоянии около 1450 мм от пола.

5.2 Подключение проводов и установка монитора

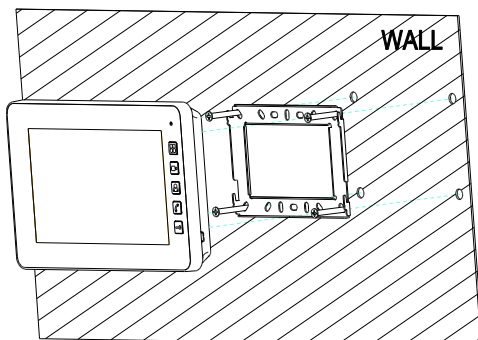





- 1) Снимите настенный кронштейн с задней панели монитора.
- 2) Установите кронштейн на стену.
- 3) Вставьте провода в заднюю панель монитора, руководствуясь схемой подключения.
- 4) Установите монитор на настенный кронштейн и зафиксируйте его.
- 5) Подключите источник питания к монитору, включите питание.

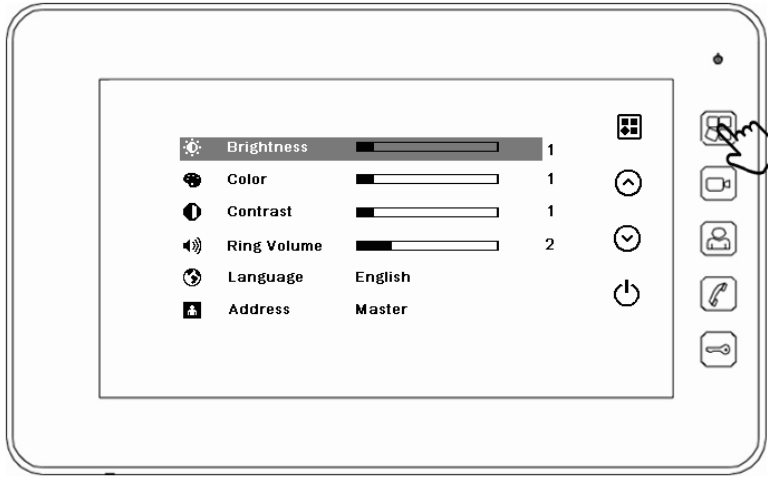

6. Описание настроек

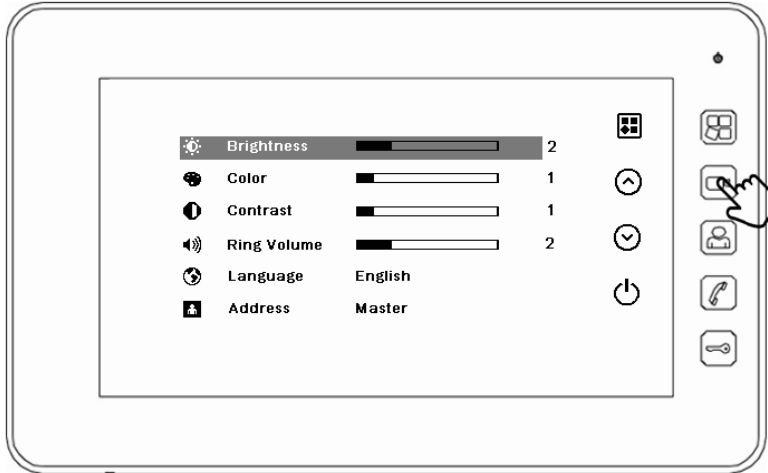
6.1 Настройки

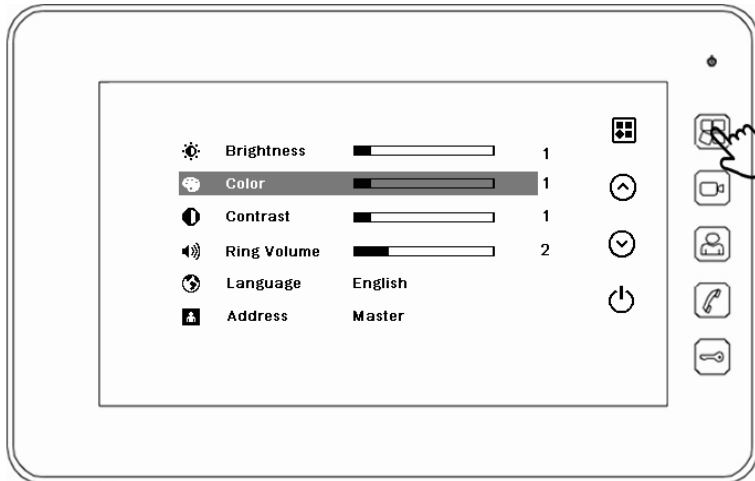

6.1.1 Регулировка яркости, цвета и контрастности

 <p>The screenshot shows a settings menu with the following items: Brightness (slider at 1), Color (slider at 1), Contrast (slider at 1), Ring Volume (slider at 2), Language (English), and Address (Master). On the right side, there is a vertical list of icons: a 2x2 grid icon, a video camera icon, a person icon, a key icon, and a power icon. A hand cursor is pointing to the 2x2 grid icon.</p>	<p>В режиме ожидания нажмите кнопку  для входа в меню настроек. В данном меню вы можете настроить параметры изображения, громкость, выбрать язык и адрес устройства.</p>
 <p>The screenshot shows the same settings menu as above. The 'Brightness' slider is now highlighted with a grey background. The hand cursor is now pointing to the person icon in the vertical list of icons.</p>	<p>Кнопками  или  отрегулируйте значение параметров.</p>



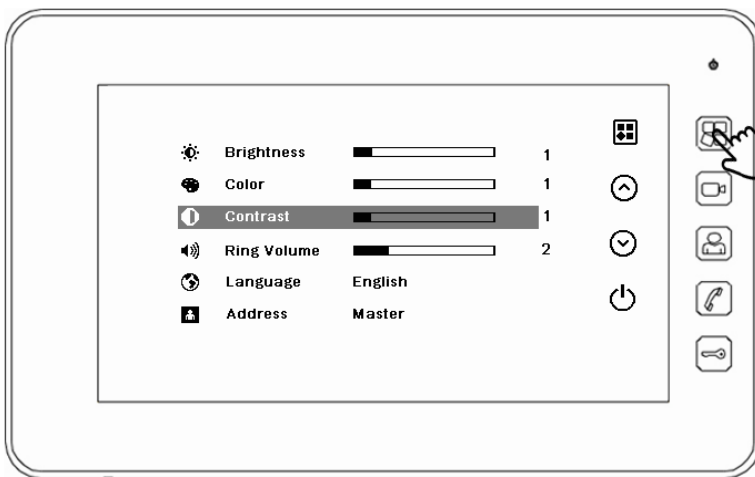

Нажмите кнопку  ещё раз для настройки цвета. Кнопками  или  отрегулируйте значения параметров.

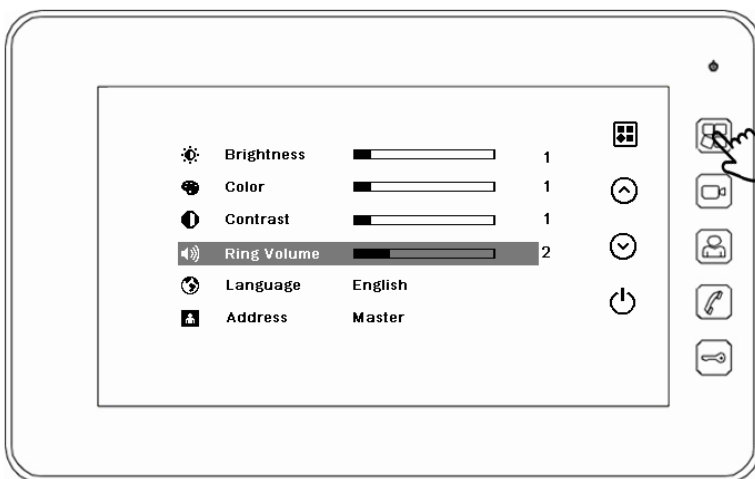

Нажмите кнопку  ещё раз для настройки контрастности. Кнопками  или  отрегулируйте значения параметров.





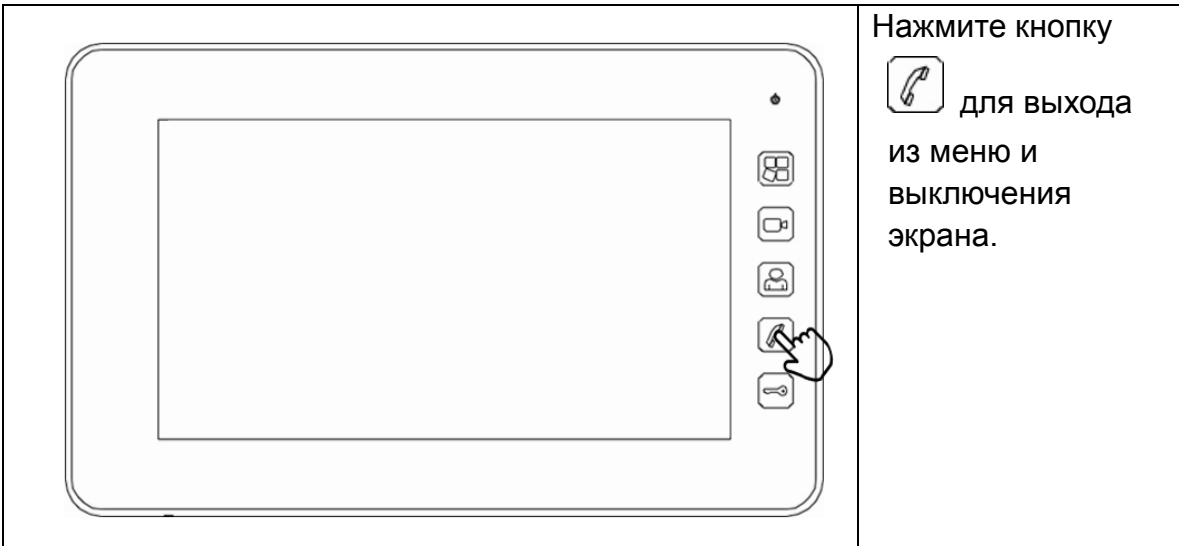

Нажмите кнопку  ещё раз для настройки громкости. Кнопками  или  отрегулируйте значения параметров.

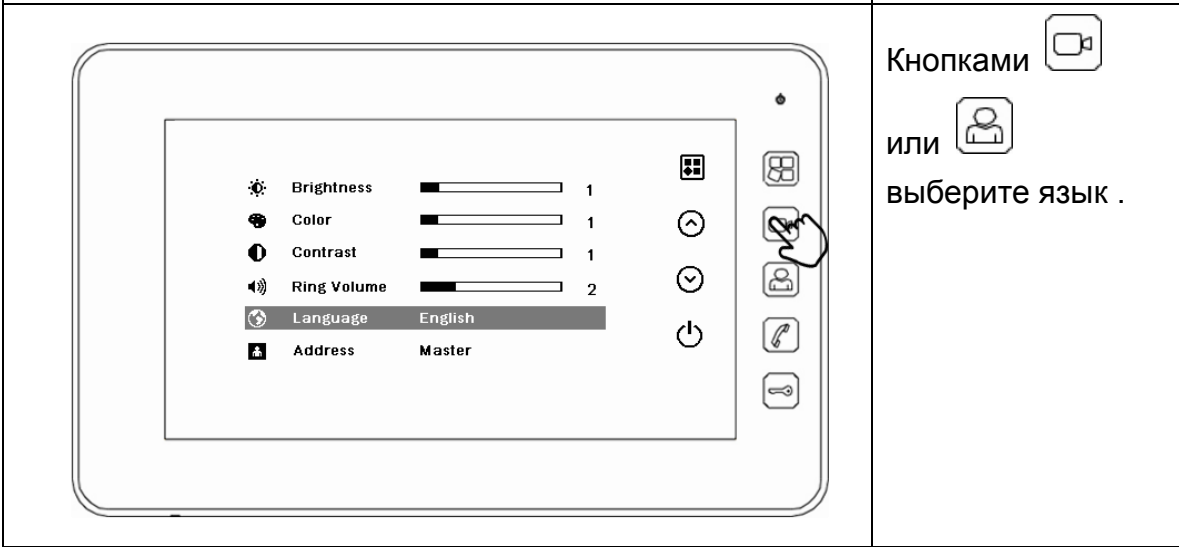
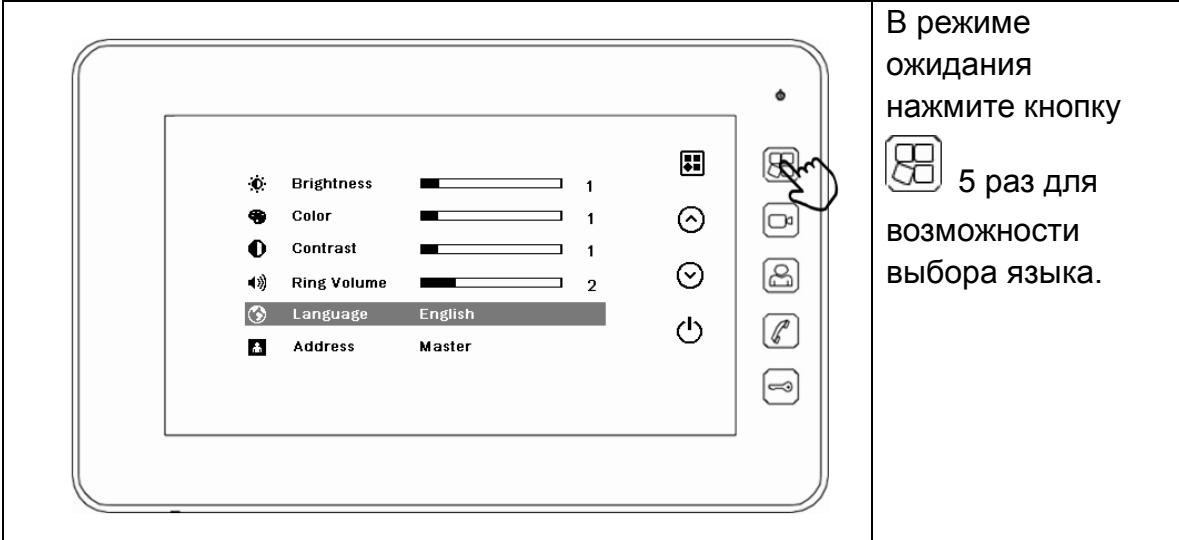

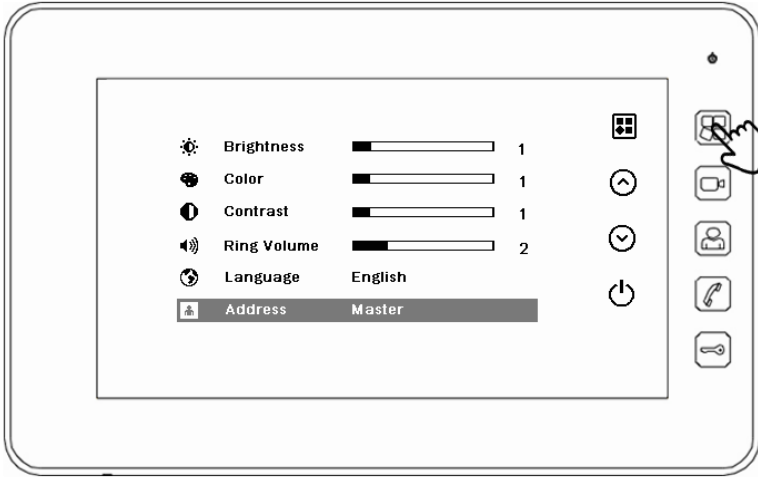

6.1.2 Выбор языка

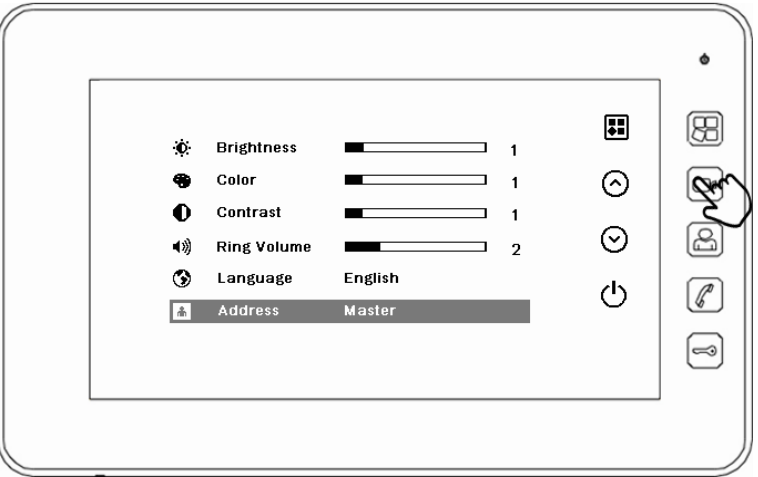



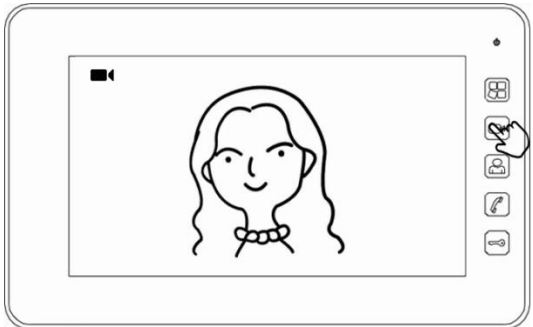
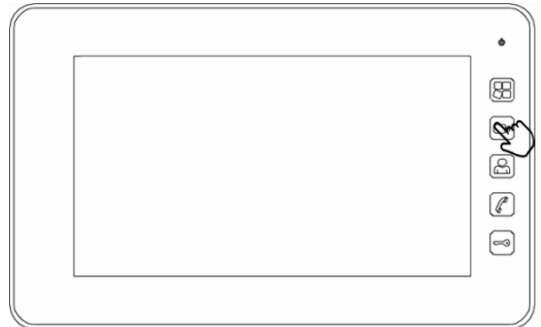

6.1.3 Настройки адресов для интеркома и переадресации вызова

	<p>В режиме ожидания нажмите кнопку  6 раз для настройки адресов интеркома.</p>
	<p>Кнопками  или  выберите адреса интеркома. Вы можете установить мониторы как «Мастер», «Доп.1», «Доп. 2», «Доп. 3» последовательно.</p>

6.2 Режим просмотра записи видеокamеры

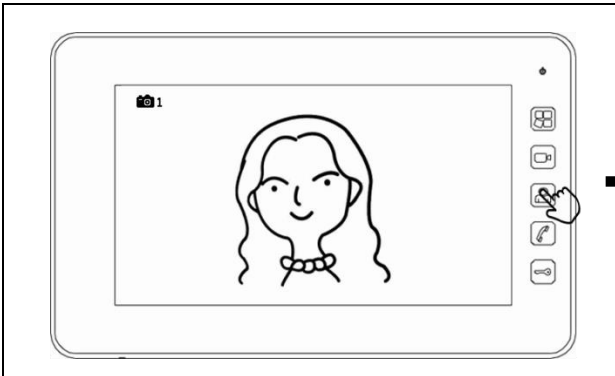
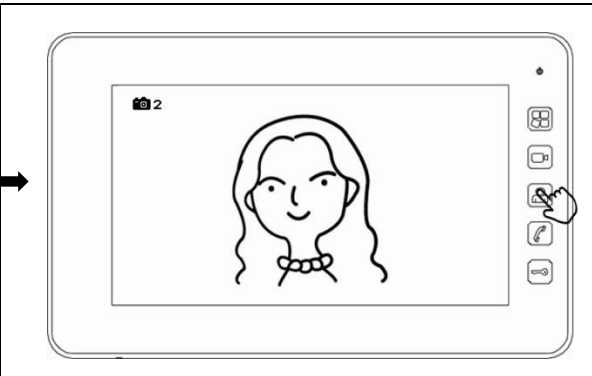
	
<p>В режиме ожидания нажмите кнопку  для просмотра записи видеокamеры.</p>	<p>Нажмите кнопку  ещё раз для выхода из режима просмотра записи видеокamеры.</p>

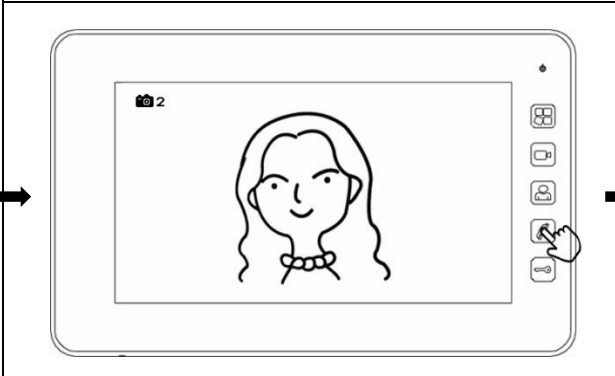
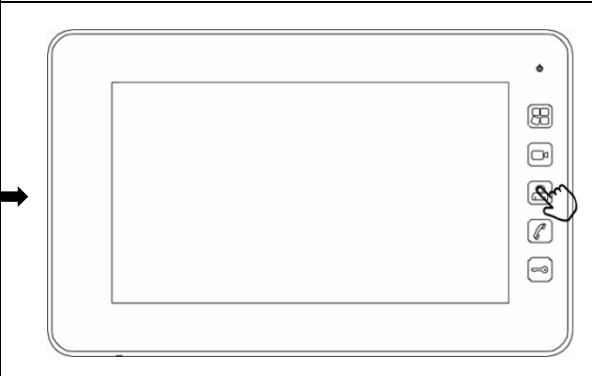
6.3 Режим просмотра записи видеопанели

	
В режиме ожидания нажмите кнопку  для просмотра записи видеопанели 1.	Нажмите кнопку  ещё раз для просмотра записи видеопанели 2.
	
При просмотре видео можно нажать кнопку  чтобы начать разговор.	Нажмите кнопку  для выхода из режима просмотра записи видеопанели.



6.4 Разговор с посетителем

		
Нажмите на кнопку «Вызов», и прозвучит мелодия.	Для начала разговора с посетителем нажмите кнопку  .	Для завершения разговора нажмите кнопку  ещё раз.

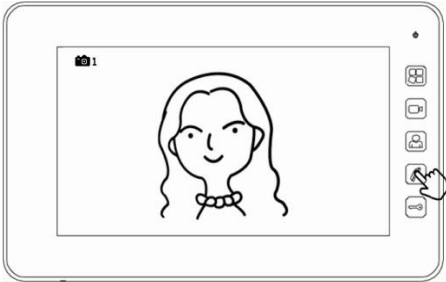
6.5 Функция открытия двери

		
Нажмите на кнопку «Вызов», и прозвучит мелодия.	Для начала разговора с посетителем нажмите кнопку  .	Во время разговора нажмите кнопку  для открытия двери.

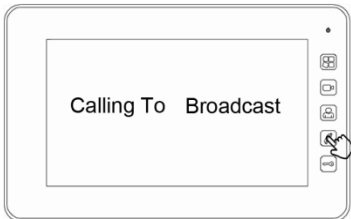
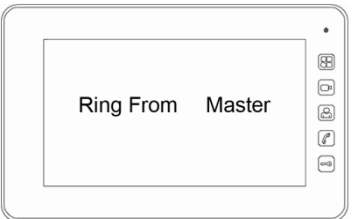
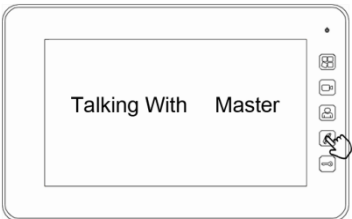
6.6 Режим интеркома между домофонами

		
В режиме ожидания нажмите кнопку  для включения режима интеркома.	Нажмите кнопку  для приёма вызова на любом домофоне.	

7. Технические характеристики

Параметр	Значение
Источник питания	AC 100В ~ 240В ,50Гц/60Гц или DC 14.5В
Максимальное потребление энергии	Макс.:10Вт, Режим ожидания:3Вт
Тип монитора	7 дюймов TFT LCD
Разрешение LCD	800(RGB) * 480
Соединение с вызывной панелью	Два 4-х проводных канала
Соединение с доп. монитором	Три доп. монитора (макс.) (4
Соединение с CCTV	Один 2-х проводной видео вход и один 2-х проводной видео выход
Габариты (мм)	205*128* 27,5(ШхВхГ)