

БЛОКЛОСТ



Многозонный интеллектуальный арочный металлодетектор



ТЕХНИЧЕСКИЙ ПАСПОРТ
(ИНСТРУКЦИЯ ПО ЭКСПЛУАТАЦИИ)

СЕРИЯ РС И

Металлодетекторы
с измерением
температуры тела



ВВЕДЕНИЕ

Краткое описание продукта

Компания «БЛОКПОСТ» рада представить новую серию арочных металлодетекторов БЛОКПОСТ РС И с бесконтактным, высокоточным пирометром. Данная модель металлодетектора предназначена не только для досмотра посетителей и выявления запрещенных к проносу металлических изделий, но и для измерения температуры тела входящего в рамку человека в потоковом режиме с выдачей сигнала тревоги в случае превышения установленного предельного значения. Сигналы наличия металлических предметов и превышения температуры могут быть различными по тональности и громкости, кроме того различны и световые сигналы. Служба безопасности без труда определит, какой из показателей превышен.

Металлодетекторы с пирометром серии РС И, как и все металлодетекторы БЛОКПОСТ последнего поколения, обладают эталонной чувствительностью и помехозащищенностью, способны отличать бытовые металлические предметы от запрещенных к проносу. Арочные металлодетекторы широко используются на объектах различных категорий, способствуют повышению уровня безопасности при проведении массовых мероприятий, спортивных соревнований, конференций. Многозонные интеллектуальные арочные металлодетекторы эффективно обнаруживают запрещенные металлические предметы, такие как холодное огнестрельное оружие, гранаты; арочные металлодетекторы также способствуют предотвращению выноса материальных ценностей, изготовленных из магнитных и не магнитных металлов с предприятий и фабрик.

Принцип действия металлодетектора основывается на использовании электромагнитного поля, которое обнаруживает металлические предметы. Интеллектуальная составляющая с применением световой и звуковой сигнализации позволяет определять количество металла, локализовать место его нахождения на теле и одежде человека. Многофункциональный счетчик прохода позволяет фиксировать и отображать проходы в различных направлениях.

Металлодетектор состоит из основного модуля, генератора сигналов высокой частоты и инфракрасного датчика. Данная модель арочного металлодетектора отличается компактностью, современностью конструкции, помехоустойчивостью, отличными возможностями обнаружения металлических предметов, многозонностью, уникальной сетевой подсистемой и портативностью.

Преимущества технологии

- Адаптивность системы: в режиме адаптации возможна коррекция характеристик в соответствии со стандартами тестирования.
- Технология старт-стоп: инфракрасный датчик обеспечивает автоматическую работу в режиме старт-стоп, в сотни раз увеличивая срок эксплуатации.
- Чувствительность каждой из зон обнаружения слева и справа может устанавливаться индивидуально (с использованием адаптивной технологии).
- Возможно изменение зон обнаружения (клиент может самостоятельно переопределять зоны обнаружения).
- Подключение металлодетектора к ПК. Функция контроля, настройки и управления металлодетекторами с помощью одного сервера.
- Предусмотрено изменение параметров звуковой и световой сигнализации в широких пределах.
- Металлодетекторы оснащены энергонезависимой памятью.
- Пропускная способность в режиме обнаружения: до 60 человек в минуту.

Технические характеристики

- Объекты обнаружения: контрабандные предметы, включая мобильные телефоны и металлические предметы.
- Масса: нетто 44 кг, брутто 52 кг.
- Объем: 0,804 м³.
- Внешние габариты: 2230x850x460 мм.
- Размеры прохода: 2030x750x430 мм (возможно изготовление с шириной прохода от 700 до 900 мм).
- Размер упаковки: 2270x700x230 мм.
- Относительная влажность воздуха: 95 %, отсутствие конденсации.
- Диапазон рабочих температур: от -20 до + 55 °С (при агрессивных условиях возможно сокращение срока эксплуатации металлодетектора**).
- Источник питания: возможна комплектация батарей для

резервного питания от 4 и более часов (опционально).

**Эксплуатация вне помещений возможна при оснащении металлодетектора защитной крышкой и дополнительной герметизации.

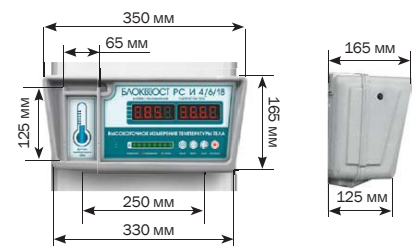
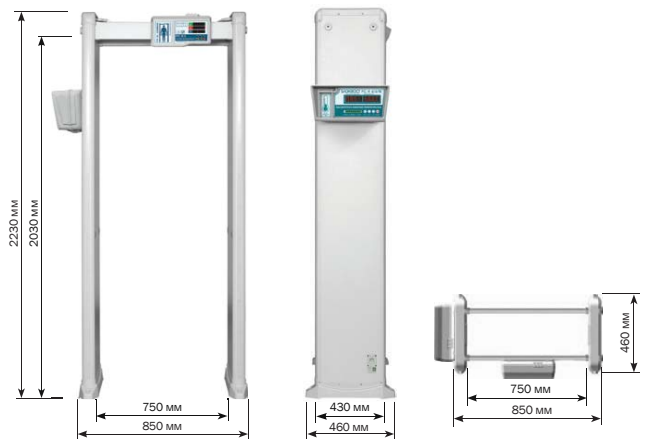

Сфера применения

Арочные металлодетекторы используются для обнаружения металлических объектов, проносимых людьми через зону контроля.

Металлодетекторы применяются преимущественно в следующих местах:

- Аэропорты, порты, пункты контроля пассажиров;
- Суды, пункты контроля посетителей;
- Конференции, стадионы, КПП;
- Электростанции, гостиницы предприятий, рестораны, развлекательные заведения, места проведения массовых мероприятий.





ОБРАТИТЕ ВНИМАНИЕ

Требования к монтажу

Дрожание пола

Для предотвращения сильной вибрации арочного металлодетектора пол должен быть плоским и находиться на твердом основании. Это особенно важно при наличии вибрации металлической конструкции под поверхностью пола, поскольку может вызвать ложное срабатывание при прохождении людей через детектор.

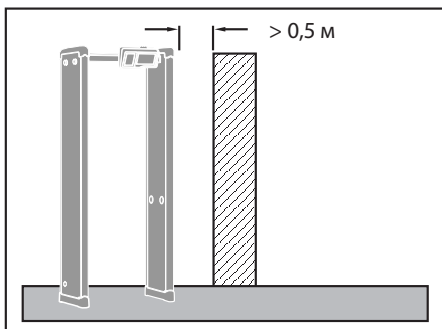

Неподвижные металлические объекты

Для успешного обнаружения крупных металлических объектов расстояние между неподвижными или крупными металлическими объектами и АМД должно составлять не менее 0,5 м. Предмет не оказывает значительного влияния на чувствительность устройства, однако может повысить чувствительность к вибрации.



Расстояние, указанное выше, является рекомендованным. Фактическое расстояние определяется исходя из особенностей контрольной зоны и чувствительности зон обнаружения.

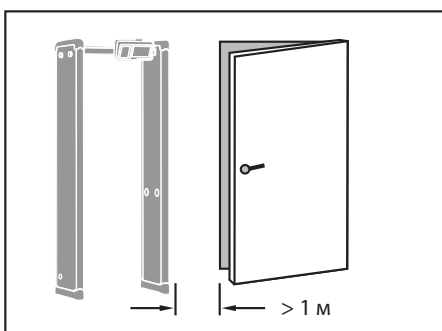

Движущиеся металлические объекты

Для предотвращения ложных срабатываний нельзя допускать приближения движущихся металлических объектов к антенной панели АМД ближе, чем на расстояние > 1 м. Расстояние между металлическим объектом и АМД может варьироваться в зависимости от размера металлического объекта и чувствительностью зон обнаружения.

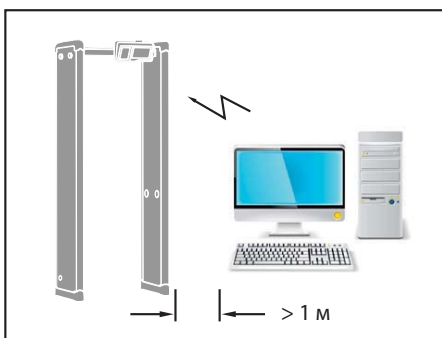

Наведенные электрические помехи

Максимальное расстояние необходимо создать между источником электромагнитных помех и приемным контуром. Рекомендуемое минимальное расстояние составляет не менее 1 м. Действительное расстояние зависит от реальных условий. Например, для поиска наиболее оптимального положения можно переместить АМД от источника помех.

Помехи могут быть вызваны электронным блоком управления, радиоустановками и компьютерами, графическими дисплеями, мощными двигателями и трансформаторами, сетевыми шнурами, контурами управления тиристоров, сварочным оборудованием, люминесцентными лампами и прочим оборудованием.

Воздействие электронных помех

Подключите сетевой шнур к розетке, к которой не подключены другие мощные потребители (такие, как высокоомощные электродвигатели и т.п.). Они могут вызвать сильные броски напряжения в сети.

Рекомендованное минимальное расстояние до источника помех.

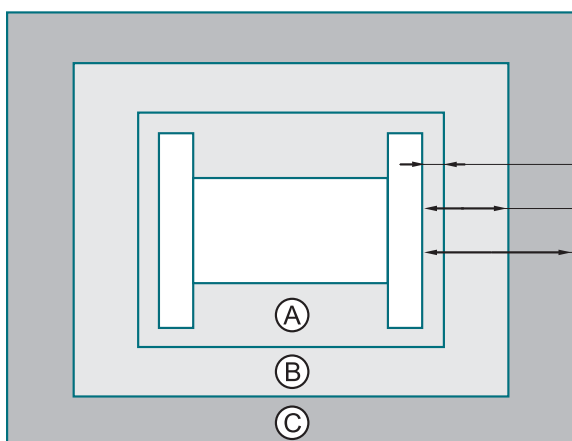

$> 0,5$ м
 > 1 м
 > 1 м



Перед монтажом устройства прочтите этот раздел

A: Расстояние между неподвижными металлическими объектами
B: Отсутствие активных металлических объектов
C: Отсутствие источников электрических помех



Близкое расположение нескольких устройств

При близком расположении нескольких устройств возможно взаимное влияние их друг на друга. Уровень взаимного влияния определяется расстоянием между устройствами, рабочей частотой и чувствительностью.

Металлодетекторы могут работать на различных рабочих частотах, позволяя снизить взаимное влияние между близкорасположенными устройствами. При близком расположении все устройства должны работать на различных частотах.

Настройка параметров устройств перед началом работы

При прохождении оператора через металлодетектор металлические предметы должны быть обнаружены. Уровень безопасности и чувствительности устанавливается в соответствии с требованиями клиента (стандартные установки продавца являются тестовыми).



ПРАВИЛА МОНТАЖА

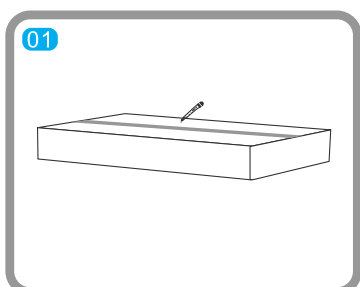

01 Проверьте состояние упаковочного ящика.

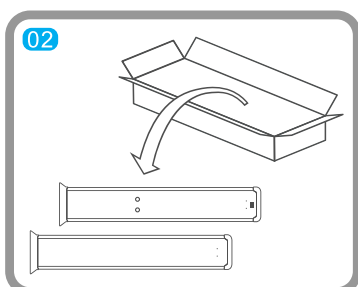

02 Извлеките из упаковки левую и правую панель.

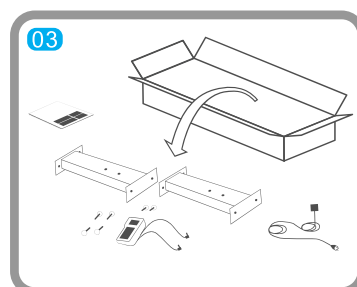

03 Извлеките из упаковки руководство по эксплуатации, электронный блок, перекладины, крепежные винты и силовую кабель.

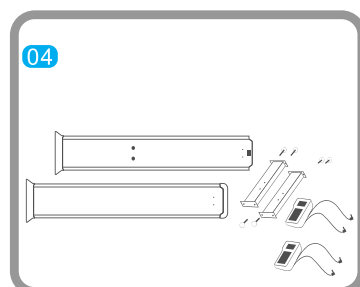

04 Подготовьте антенные панели, электронный блок, перекладины и крепежные винты.

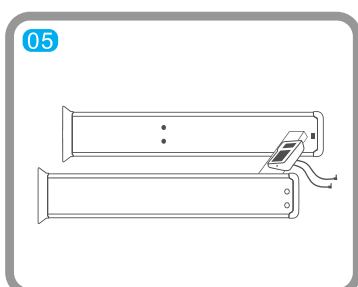

05 Установите перекладины и электронный блок и затяните крепежные винты.

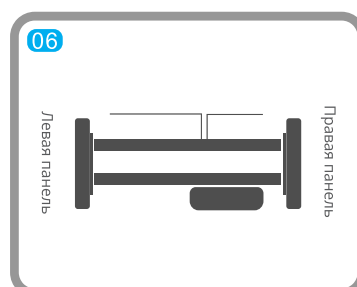

06 Подключите кабели от электронного блока к обеим панелями и подключите шнур электропитания к одной из панели.

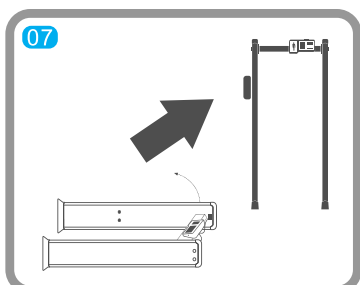

07 Установите АМД в вертикальное положение и завершите его монтаж.

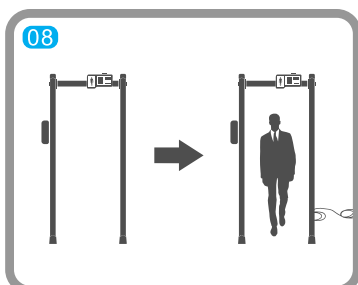

08 Подключите провод и включите электропитание. С этого момента АМД готов к наладке.



Перед монтажом устройства прочтите этот раздел



В случае возникновения каких-либо технических вопросов обратитесь в службу технической поддержки (информация указана на сайте продавца www.detektor-rf.ru)

При возникновении каких-либо сомнений или предложений в отношении данного продукта обратитесь к продавцу по e-mail. Ответы будут предоставлены в кратчайшее время. Благодарим за понимание.





НАСТРОЙКА ПАРАМЕТРОВ ПАНЕЛИ УПРАВЛЕНИЯ

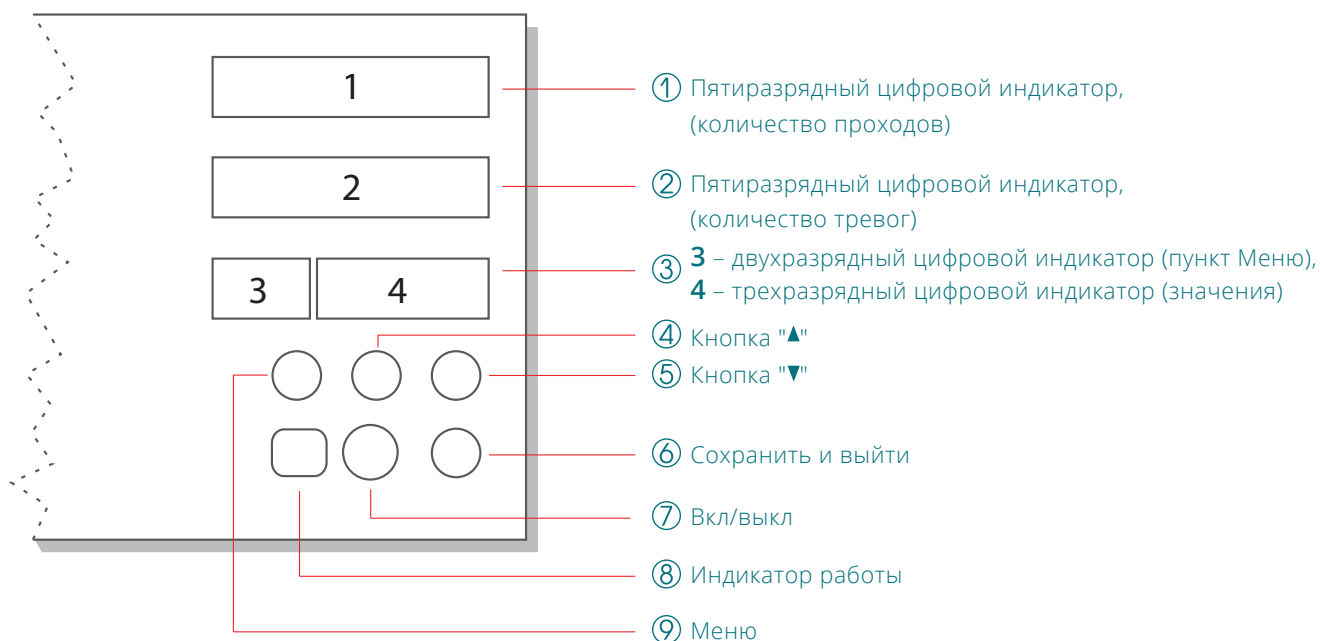

Запуск

Для запуска нажмите кнопку 7 (Вкл/выкл). На индикаторе 3 отобразится "р 0000".

Автоматическое тестирование системы

В процессе запуска производится автоматическое тестирование зон обнаружения. При продолжительном отображении теста зон обнаружения в двухразрядном цифровом окне 3 (более 10 сек.) необходимо нажать и удерживать клавишу 9 (Меню) 5 сек., после чего металлодетектор перейдет в дежурный режим. При выявлении отклонений в их работе будет показана информация об ошибках (см. "Коды ошибок").

Дополнительно выполняется автоматическое тестирование энергонезависимой памяти. При выявлении отклонений в работе будет показана информация об ошибке sd ERR (см. "Коды ошибок").

*При утере пароля введите 1717 и измените пароль.

Ввод пароля

После запуска требуется ввести четырёхзначный пароль. Изначально установлен пароль р 0000. С помощью кнопки 4 можно изменять соответствующее значение (циклично от 0 до 9), а с помощью кнопки 5 – переходить к следующему разряду, который выделяется миганием. При неправильном вводе пароля будет выведено ERR. Нажмите кнопку 9 (Меню). Повторно введите правильное значение пароля. Затем нажмите кнопку 9 (Меню) для доступа к интерфейсу установки параметров.

Изменение пароля

При необходимости смены пароля нажимая клавишу 9 (Меню) перейдите к разделу смены пароля, на индикаторе отобразится С 0000. Нажмите кнопку 9 (Меню) и удерживайте ее в течение 5 с. Все разряды пароля начнут мигать. С помощью кнопки 4 можно изменять соответствующее значение (циклично от 0 до 9), а с помощью кнопки 5 – переходить к следующему разряду, который выделяется миганием. Для перехода на следующий уровень нажмите кнопку 9 (Меню).

Сброс статистики тревог и проходов

Сбросить количество проходов: удерживать клавишу 4 в течение 5 сек.

Сбросить количество тревог: удерживать клавишу 5 в течение 5 сек.

Изменения параметров РЧ (рабочей частоты)

Для внесения изменения параметра РЧ в работе металлодетектора необходимо нажать клавишу 6 (сохранить) и перезапустить нажатием клавишей 7 (Вкл/выкл) и повторным нажатием клавишей 7 (Вкл/выкл).



Внешние и соединительные разъёмы

Блок управления имеет 3 специальных внешних соединительных разъема (если они предусмотрены комплектацией), которые предназначены для интеграции с системой контроля доступа (СКД) по средствам релейного выхода **(а)**, для управления с персонального компьютера **(б)** и автономной работы от встроенных Li-Ion аккумуляторных батарей **(в)**.

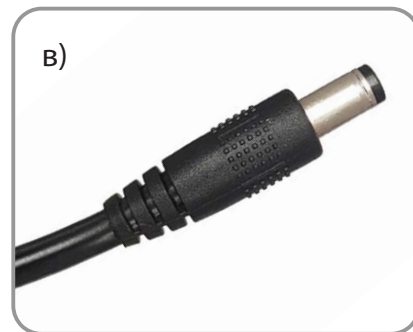
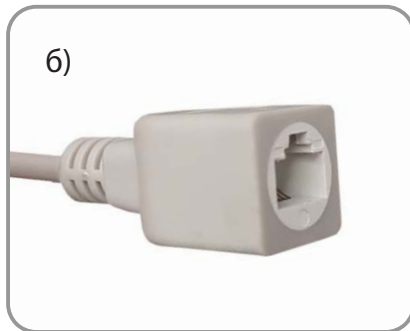

БЛОКПОСТ оставляет за собой право в любой момент и без уведомления делать изменения в моделях (включая программное обеспечение), в аксессуарах и дополнительном оборудовании, в ценах и условиях поставки.



НАСТРОЙКА ПАРАМЕТРОВ

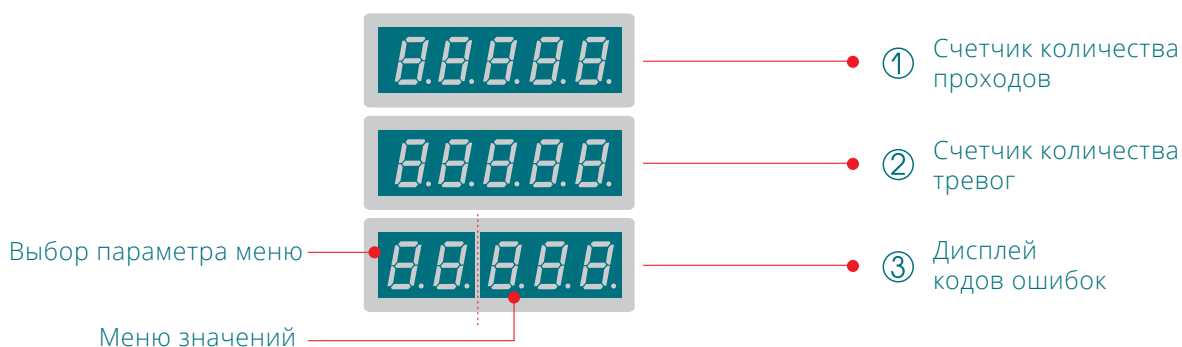

ВНИМАНИЕ!

Перед изменением технических характеристик устройства внимательно прочтите этот раздел



ВНИМАНИЕ!

Примечание: При переходе к следующему параметру сохраняется последнее введенное значение предыдущего параметра





ТЕРМОДАТЧИК РС И

Пирометр, встроенный в отдельный блок управления, определяет температуру входящих в проем детектора до сотых градуса; при превышении предварительно настроенного предела подает сигнал тревоги на главный блок управления металлодетектором; после чего срабатывает звуковая сирена и подается сигнал на закрытие дверей, турникетов и т.д. (при наличии доп. опции – «сухой контакт»).

Технические характеристики

- Внешние габариты (мм): 165x330x165
- Световая индикация: да
- Звуковая индикация: да
- Лазерный прицел: да
- Погрешность измерения термодатчика: $\pm 0,2$ °C
- Дальность измерения термодатчика: 3-5 см
- Время измерения термодатчика: 0,5 сек
- Диапазон определяемой температуры термодатчика: от 0 до +40 °C

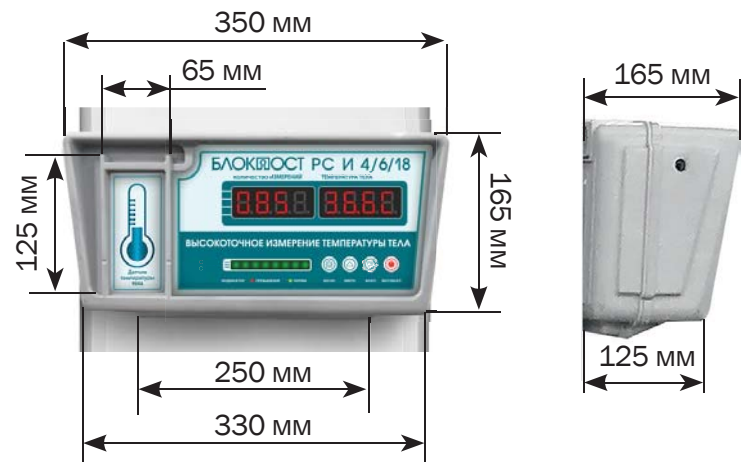

Настройка температурного датчика

Запуск:

Для входа в меню нажмите кнопку "меню"; введите пароль (стрелка вверх – меняет значение, стрелка вниз меняет сегмент);

Нажмите кнопку "меню" для подтверждения.

Навигация в меню

Кнопка "меню" – вход/выход в/из пункта меню.

Стрелки "вверх/вниз" – переход к следующему/предыдущему пункту меню или изменение значения пункта подменю.

Кнопка "вкл/выкл" – выход из меню.

Примечание: для сохранения изменённого значения, требуется выйти из подпункта меню, нажав кнопку "меню".

Пункты меню:

L – нижний порог срабатывания датчика (начиная с данного порога значения датчик измеряет температуру);

H – верхний порог срабатывания датчика (порог повышенной температуры);

YL – включение/выключение звукового оповещения блока термодатчика (1 – включен, 0 – выключен);

AA – режим работы термодатчика (0 – измеряет температуру начиная с нижнего порогового значения, 1 – измеряет температуру постоянно).

Возможные неисправности

Датчик не измеряет температуру – понизьте значение нижнего порога срабатывания температурного датчика (пункт меню "L")

Датчик постоянно измеряет температуру – повысьте значение нижнего порога срабатывания температурного датчика (пункт меню "L"); переключите пункт меню "AA" в значение 0.

Датчик постоянно выдает тревожный сигнал о повышенной температуре – повысьте значение верхнего порога срабатывания температурного датчика (пункт меню "H").

Датчик не включается – проверьте подключено ли устройство к электросети 220 В; проверьте исправность розетки электросети 220 В.



Значение

Выбор параметра

4/2
ЗОНЫ

Для сохранения любого из перечисленных параметров нажмите кнопку ⑥.

После сохранения соответствующего параметра нажмите кнопку ④ для увеличения его значения и кнопку ⑤ для его уменьшения.

Параметр	Код	Значение	Описание
Рабочая частота	РЧ	1~50	50 уровней изменения параметра
Общая чувствительность	ОЧ	0~99	100 уровней изменения параметра
Смена зон	СЗ	2/4	2, 4 зоны обнаружения
Установка чувствительности детекторов зон левой стороны	1[0~400	Чувствительность детектора 1, 400 уровней
	2[0~400	Чувствительность детектора 2, 400 уровней
		0~400	Чувствительность детектора 3, 400 уровней
	5[0~400	Чувствительность детектора 4, 400 уровней
Установка чувствительности детекторов зон правой стороны	1]	0~400	1. Чувствительность детектора 1, 400 уровней
	2]	0~400	2. Чувствительность детектора 2, 400 уровней
		0~400	3. Чувствительность детектора 3, 400 уровней
	5]	0~400	4. Чувствительность детектора 4, 400 уровней
Установка громкости звукового сигнала	СГ	0~99	100 уровней громкости
Установка тона звукового сигнала	СВ	0~99	100 вариантов сигнала
Длительность звукового сигнала	СП	0~99	100 уровней длительности звукового сигнала
Сценарий использования	ВС	1~72	72 сценария изменения уровня безопасности и режима чувствительности зоны обнаружения
Установка параметров светодиодной индикации	ПП	0~1	При установке блока управления на противоположной стороне измените значение параметра на 1
Уровень заряда батареи	ЗБ	0~90	Индикация уровня заряда батареи
Автоматическая регулировка частоты	АЧ	0~1	Автоматический выбор применяемой рабочей частоты: положение 0 – ручная настройка, положение 1 – автоматическая (.... поиск, /// определена)
Установка параметров инфракрасных датчиков	НС		4 режима работы инфракрасных датчиков 0: ИК датчики выключены; 1: первая пара ИК датчиков активна; 2: вторая пара ИК датчиков активна; 3: обе пары ИК датчиков активны;
Изменение пароля	С0000	---	Изменение пароля (см. первую страницу руководства)

Значение

Выбор параметра

6
ЗОН

Для сохранения любого из перечисленных параметров нажмите кнопку ⑥.

После сохранения соответствующего параметра нажмите кнопку ④ для увеличения его значения и кнопку ⑤ для его уменьшения.

Параметр	Код	Значение	Описание
Рабочая частота	РЧ	1~50	50 уровней изменения параметра
Общая чувствительность	ОЧ	0~99	100 уровней изменения параметра
Установка чувствительности детекторов зон левой стороны	1[0~400	Чувствительность детектора 1, 400 уровней
	2[0~400	Чувствительность детектора 2, 400 уровней
		0~400	Чувствительность детектора 3, 400 уровней
		0~400	Чувствительность детектора 4, 400 уровней
	6[0~400	Чувствительность детектора 5, 400 уровней
	⋮		



Установка громкости звукового сигнала	СГ	0~99	100 уровней громкости
Установка тона звукового сигнала	СВ	0~99	100 вариантов сигнала
Длительность звукового сигнала	СП	0~99	100 уровней длительности звукового сигнала
Сценарий использования	ВС	1~72	72 сценария изменения уровня безопасности и режима чувствительности зоны обнаружения
Установка параметров светодиодной индикации	ПП	0~1	При установке блока управления на противоположной стороне измените значение параметра на 1
Уровень заряда батареи	ЗБ	0~90	Индикация уровня заряда батареи
Автоматическая регулировка частоты	АЧ	0~1	Автоматический выбор применяемой рабочей частоты: положение 0 – ручная настройка, положение 1 – автоматическая (... поиск, /// определена)
Установка параметров инфракрасных датчиков	НС		4 режима работы инфракрасных датчиков 0: ИК датчики выключены; 1: первая пара ИК датчиков активна; 2: вторая пара ИК датчиков активна; 3: обе пары ИК датчиков активны;
Изменение пароля	С0000	---	Изменение пароля (см. первую страницу руководства)

Значение

Выбор параметра

Для сохранения любого из перечисленных параметров нажмите кнопку ⑥.

После сохранения соответствующего параметра нажмите кнопку ④ для увеличения его значения и кнопку ⑤ для его уменьшения.

Параметр	Код	Значение	Выбор параметра
Рабочая частота	РЧ	1~50	50 уровней изменения параметра
Общая чувствительность	ОЧ	0~99	100 уровней изменения параметра
Смена зон	СЗ	6/12/18	6, 12, 18 зон обнаружения
Установка чувствительности детекторов зон левой стороны	1[0~400	Чувствительность детектора 1, 400 уровней
	2[0~400	Чувствительность детектора 2, 400 уровней
		0~400	Чувствительность детектора 3, 400 уровней
		0~400	Чувствительность детектора 4, 400 уровней
	6[0~400	Чувствительность детектора 5, 400 уровней
Установка чувствительности детекторов зон правой стороны	1]	0~400	1. Чувствительность детектора 1, 400 уровней
	2]	0~400	2. Чувствительность детектора 2, 400 уровней
		0~400	3. Чувствительность детектора 3, 400 уровней
		0~400	4. Чувствительность детектора 4, 400 уровней
	6]	0~400	5. Чувствительность детектора 5, 400 уровней
Установка громкости звукового сигнала	СГ	0~99	100 уровней громкости
Установка тона звукового сигнала	СВ	0~99	100 вариантов сигнала
Длительность звукового сигнала	СП	0~99	100 уровней длительности звукового сигнала
Сценарий использования	ВС	1~72	72 сценария изменения уровня безопасности и режима чувствительности зоны обнаружения
Установка параметров светодиодной индикации	ПП	0~1	При установке блока управления на противоположной стороне измените значение параметра на 1
Уровень заряда батареи	ЗБ	0~90	Индикация уровня заряда батареи
Автоматическая регулировка частоты	АЧ	0~1	Автоматический выбор применяемой рабочей частоты: положение 0 – ручная настройка, положение 1 – автоматическая
Установка параметров инфракрасных датчиков	НС		4 режима работы инфракрасных датчиков 0: ИК датчики выключены; 1: первая пара ИК датчиков активна; 2: вторая пара ИК датчиков активна; 3: обе пары ИК датчиков активны;
Изменение пароля	С0000	---	Изменение пароля (см. первую страницу руководства)



Номера типовых программ

Программа 1 (минимальная чувствительность)	Программа 19	Программа 37	Программа 55
Программа 2	Программа 20	Программа 38	Программа 56
Программа 3	Программа 21	Программа 39	Программа 57
Программа 4	Программа 22	Программа 40	Программа 58
Программа 5	Программа 23	Программа 41	Программа 59
Программа 6	Программа 24	Программа 42	Программа 60
Программа 7	Программа 25	Программа 43	Программа 61
Программа 8	Программа 26	Программа 44	Программа 62
Программа 9	Программа 27	Программа 45	Программа 63
Программа 10	Программа 28	Программа 46	Программа 64
Программа 11	Программа 29	Программа 47	Программа 65
Программа 12	Программа 30	Программа 48	Программа 66
Программа 13	Программа 31	Программа 49	Программа 67
Программа 14	Программа 32	Программа 50	Программа 68
Программа 15	Программа 33	Программа 51	Программа 69
Программа 16	Программа 34	Программа 52	Программа 70
Программа 17	Программа 35	Программа 53 (средняя чувствительность)	Программа 71
Программа 18	Программа 36	Программа 54	Программа 72 (максимальная чувствительность)



УСТРАНЕНИЕ ОСНОВНЫХ НЕИСПРАВНОСТЕЙ

Коды ошибок обозначаются специальными символами

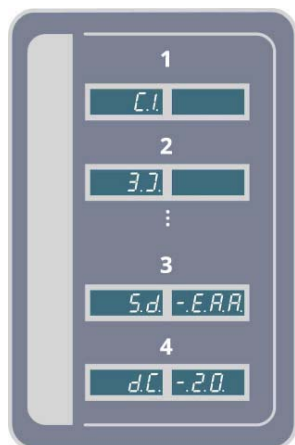

1. Проблема 1-й зоны левой антенной панели
2. Проблема 3-й зоны левой антенной панели и т.д.
3. Неисправна карта памяти
4. Низкий уровень заряда батареи

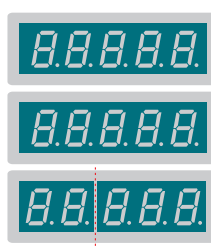

- ① Счетчик количества проходов
- ② Счетчик количества срабатываний
- ③ Дисплей меню и кодов ошибок



При возникновении кода ошибки и нарушении нормальной работы устройства внимательно прочтите настоящий раздел.



Ответы на часто задаваемые вопросы

№	Неисправность	Описание неисправности	Проверка неисправности	Устранение неисправности	Методика ремонта
1	Система не загружается	Невозможно нормально использовать устройство после установки и подсоединения к источнику питания.	Проверьте подсоединение силовой линии между главным блоком и антенными панелями при помощи сетевого шнура на 220 В. Убедитесь в отсутствии повреждений и разрывов сетевого шнура, плохих контактов и правильности подачи питания к главному блоку.	1. Неисправность материнской платы. 2. Неисправность электрической системы.	Визуальный осмотр, обслуживание вручную.
2	Загрузка не отображается	ЖК-дисплей не загорается. Цифровая плата не подсвечивается.	Проверьте правильность соединения блока управления с панелями антенн, соединенных на главной плате.	Замените соединительную линию, или дисплей, или главную плату.	Визуальный осмотр, обслуживание вручную.
3	Отсутствие счета	На цифровой панели отображается 0001 или 0000 либо счет вообще не выполняется.	Следует проверить корректность инфракрасного излучения, направив камеру мобильного телефона на точку на антенной панели и убедившись в наличии светового сигнала. В противоположном случае инфракрасный компонент неисправен.	Замените инфракрасный компонент.	Визуальный осмотр, обслуживание вручную.
4	Ложный сигнал тревоги	Автоматический сигнал тревоги может сработать при отсутствии прохождения людей через детектор.	Проверьте условия работы металлодетектора или попробуйте изменить рабочую частоту. Измените место установки. Сигнал тревоги также может автоматически сработать при прямом попадании солнечного света на ИК-компонент.	1. Замените инфракрасный компонент. 2. Измените место установки, предотвращая попадание солнечного света. 3. Изменить частоту.	Визуальный осмотр, обслуживание вручную.
5	Нет сигнала тревоги	Сигнал не срабатывает при прохождении через детектор человека с металлическими объектами.	Как правило, это вызвано слишком низкой чувствительностью. Попробуйте увеличить чувствительность каждой зоны и изменить частоту. Убедитесь в отсутствии рядом стоящих крупногабаритных подвижных и неподвижных металлических предметов, сильных электромагнитных помех.	Настройте параметры чувствительности. Проверьте условия установки.	Визуальный осмотр, обслуживание вручную.

УСЛОВИЯ ГАРАНТИИ

Продавец гарантирует соответствие МД «Блокпост» требованиям ТУ и ГОСТ при соблюдении условий эксплуатации, хранения и транспортировки. В течение гарантийного срока владелец имеет право на бесплатный ремонт изделия по неисправностям, которые являются следствием производственных дефектов. Гарантия покрывает расходы только за работу и запасные части. Стоимость транспортных и почтовых расходов, страховки и отгрузки изделий для ремонта гарантией не покрывается.

Ограничение гарантийных обязательств

1. Гарантия не распространяется:

- На все элементы питания;
- При отсутствии или неправильном заполнении гарантийного талона;
- При обнаружении следов механических повреждений или повреждений, вызванных несоблюдением требований хранения, эксплуатации или транспортировки: следов ударов, трещин, потертостей или царапин корпусов;
- При повреждении, вызванном неквалифицированной установкой, или повреждении прямо или косвенно вызванном внешними причинами: стихийные бедствия, пожар и иные;
- При повреждении сетевого шнура;
- Вследствие повреждений, вызванных нестабильностью напряжения в сети переменного тока.

2. В случае возникновения повреждений, не связанных с производственными дефектами и по истечении гарантийного срока, диагностика и ремонт МД производится по действующим расценкам производителя МД.

3. Продавец имеет право вносить конструктивные изменения, улучшающие потребительские качества МД, его надежность и долговечность без уведомления покупателя.



Схема расположения зон обнаружения арочного металлодетектора

“

БЛОКПОСТ РС И 4

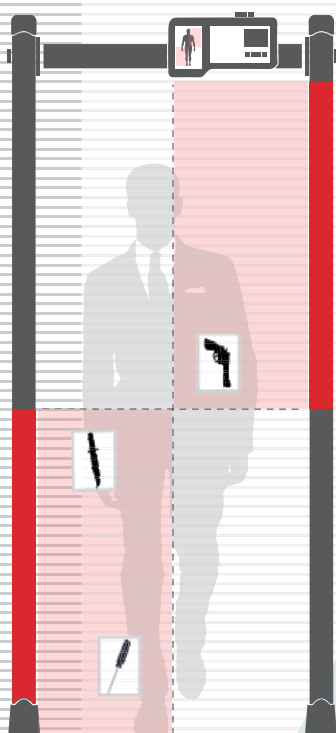

□ 4/2 зоны

БЛОКПОСТ РС И 6

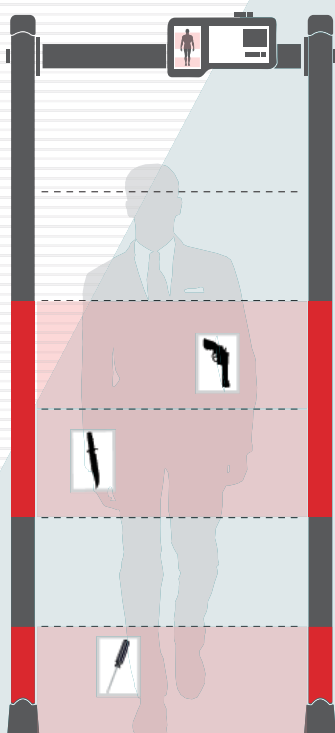

□ 6 зон

БЛОКПОСТ РС И 18

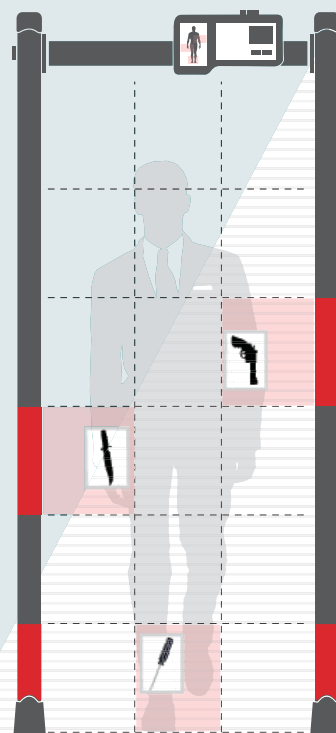

□ 18/12/6 зон

”