

**Технология
«Iron Logic-защищённый»**

Руководство пользователя

Оглавление

Что даёт эта защита?	3
Логика технологии «IronLogic-Защищённый»	3
Работа с защищённой системой.....	3
Назначение частей системы.....	4
Подготовка	6
Активация Карты Объекта.....	6
Инициализация настенных считывателей.....	7
Схемы подключения считывателей Mifare	8
Добавление ключей доступа.....	8
1. Инициализация ключей доступа.....	8
2. Запись ключей в контроллеры	9
Удаление/смена пароля считывателя	9
Разграничение доступа.....	10
Пример разграничения доступа.....	11
Добавление ключей с разграничением доступа.....	12
Перепрошивка считывателя.....	12
Запись дополнительных паролей в считыватель	13
Удаление дополнительных паролей из считывателя.....	14

Что даёт эта защита?

- Ключи доступа защищены от копирования.
- Добавить новый ключ в систему может лишь владелец объекта.
- Предусмотрено удалённое добавление ключей в систему. На объект ключи доставляются готовыми к работе.
- Предусмотрено [разграничение доступа](#) — пользователь того или иного ключа имеет доступ не ко всем дверям объекта, а лишь к разрешённым ему точкам прохода.
- Защитой Iron Logic можно оборудовать уже существующую систему доступа.

Логика технологии «IronLogic-Защищённый»

 <h3>Уязвимость обычной СКУД</h3> <p>Обычную систему доступа можно сравнить с контрольно-пропускным пунктом, где доступ обеспечивается по личным документам посетителей.</p>	 <h3>Защита Iron Logic</h3> <p>Система доступа «IronLogic-Защищённый» подобна КПП, где у посетителя сперва запрашивают пароль, а уже потом — документы.</p>
<p>Если фамилия посетителя содержится в списке допущенных лиц, вахтёр пропускает посетителя на объект.</p>  <p>Если нет — в доступе отказывают.</p> 	<p>Если пароль назван верно, приступают к проверке документов.</p>  <p>Вахтёр сверяет документы посетителя со списком допущенных лиц и принимает окончательное решение о предоставлении доступа.</p> 
<p>⚠ Уязвимость обычных ключей позволяет легко скопировать «документы», то есть, код ключа.</p>  <p>Это и даёт возможность нарушителю «пройти через КПП».</p> 	<p>Если пароль посетителю неизвестен или назван неверный пароль, до проверки документов даже не доходит.</p>  <p>В доступе сразу отказывают.</p> 

★ Ключи Mifare1K, применяемые в технологии «IronLogic-Защищённый», лучше защищены от копирования чем обычные ключи — Touch Memory и EM-Marine. Это значительно затрудняет «похищение» пароля. Скопировать пароль «любительскими» методами вовсе не представляется возможным.

★ Для работы с ключами не требуется использование компьютера со всеми его уязвимостями. Для хранения пароля используется физический носитель — Карта Объекта.

★ Предусмотрен упрощённый режим работы, когда решение о предоставлении доступа принимается исключительно на основе пароля — без проверки кода ключа.

Работа с защищённой системой

- Владелец объекта инициализирует считыватели и ключи, записывая в их память один и тот же пароль. Только связанные общим паролем считыватели и ключи способны работать друг с другом.
- Считыватели объекта игнорируют все посторонние ключи. Посторонними считаются все ключи без пароля или с паролем, принадлежащим другому объекту.

Назначение частей системы

Технология защиты заключается в применении совместно с контроллерами доступа связки «считыватели Mifare + ключи Mifare1K». Эту связку можно применить к уже смонтированным на объекте контроллерам — как к автономным, так и к сетевым.



Перечень оборудования

1. **Карта Объекта [Ironlogic 1+2](#)**. Содержит пароль для инициализации считывателей и ключей. Карту Объекта можно создать в сервисе [Smartkey](#) (что дешевле, но работает только с Z-2 (мод. MF) и CP-Z2 (мод. MF-I)) или приобрести готовую «[Карту Объекта Iron Logic 1+2](#)». Это комплект идентификаторов с записанным паролем: — одна карта IL-05M, — два резервных брелока IL-07M. Карта и брелоки содержат одинаковый пароль.

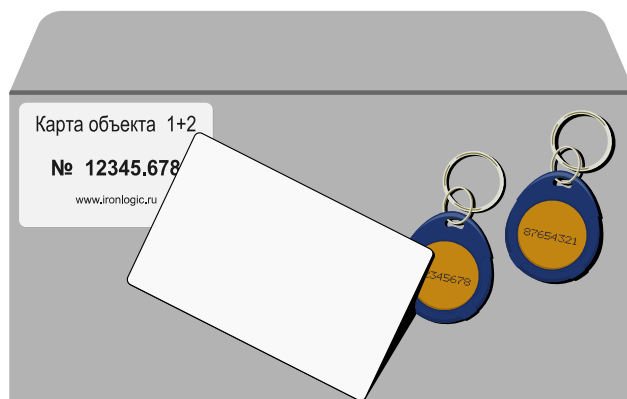



2. Считыватели с индексом MF-I и NFC

CP-Z 2MF-I накладной	CP-Z 2 MF-I врезной	Matrix-II (мод. MF-I)	Matrix-III (мод. MF-I)	Matrix-III (мод. NFC)	Matrix-VI (мод. NFC K Net)
					

3. Идентификаторы (ключи) с индексом M:

Карточки*

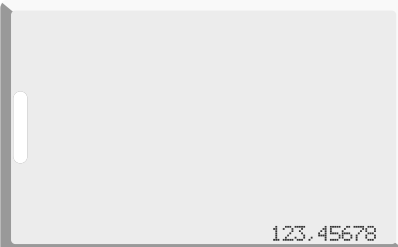





* Допустимо применение карточек с двумя чипами (EM-Marlin и Mifare 1K), например [IL-06 E&M](#)

IL-05M	IL-06M
	

Брелоки

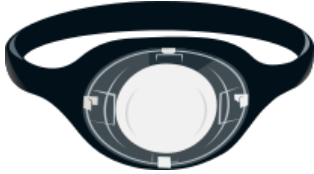
IL-07M	IL-07MK	IL-08MBTR	IL-70M	IL-71M	IL-74M	IL-75M
						

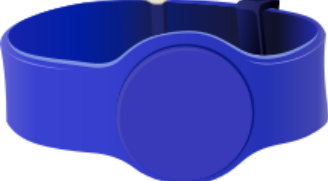
Браслеты

IL-09M	IL-10M	IL-13M	IL-16M
			
IL-17M	IL-20M	IL-21M	IL-25M
			

4. Настольные считыватели [Z-2 \(мод. MF\)](#) и [Z-2 \(мод. MF-I\)](#). С их помощью инициализируются ключи доступа.

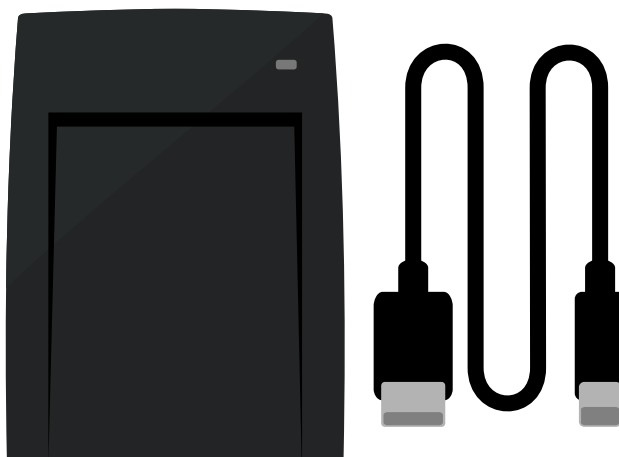

Подготовка

Активация Карты Объекта

★ Обязательно перед началом использования нужно активировать весь комплект [Карта Объекта Iron Logic 1+2](#) на настольном считывателе с защищенной прошивкой.

- Подключите настольный считыватель Z-2 (мод. MF) или Z-2 (мод. MF-I) к ПК
- Установите драйверы:

для Z-2 (мод. MF) – [drv_z2usb_2.12.26.zip](#);

для (Z-2 (мод. MF-I) – [drv_z-2rdall_z-2mfi_v5.1.26_3.zip](#).

- Прошейте Z-2 USB MF специальной прошивкой [версии 521](#) и запустите её от имени администратора; Z-2 (мод. MF-I) прошивается через утилиту [Z-2 config](#) специальной прошивкой [версии 1.1.8](#).

★ В дальнейшем компьютер не потребуется. Для питания настольного считывателя подходит зарядное устройство для смартфона на 5 вольт.

Готовность к записи пароля в настольный считыватель отражается миганием красного светодиода.

- Приложите Карту Объекта к настольному считывателю.

При успешной записи пароля в настольный считыватель светодиод загорится зелёным цветом.

- Уберите карту.

Светодиод загорится красным в постоянном режиме. Настольный считыватель готов к работе.

△ Жёлтый цвет светодиода — приложен идентификатор, не являющийся Картой Объекта.

△ При повторном предъявлении Карты Объекта пароль удаляется из памяти настольного считывателя.

△ Так как пароль хранится в настольном считывателе только пока он запитан, инициализация требуется после каждого отключения питания настольного считывателя.

Ожидание	Приложите Карту Объекта	Успешно	Уберите Карту	Готов к работе	Это не Карта Объекта!

△ Также поочередно приложите к настольному считывателю брелоки из комплекта [Карта Объекта Iron Logic 1+2](#) для активации, предварительно передернув USB шнур считывателя или поднеся повторно записанную ранее карту объекта. Перед активацией очередной карты объекта (или брелока) светодиод настольного считывателя должен мигать красным цветом.

Инициализация настенных считывателей

Инициализация — это запись пароля из Карты Объекта в считыватели системы. Пароль **не сбрасывается** при отключении питания считывателя.

Соедините контакты Data 0 и LED-R, подайте питание на считыватель.

△ Все остальные провода должны быть изолированы и никуда не подключены.

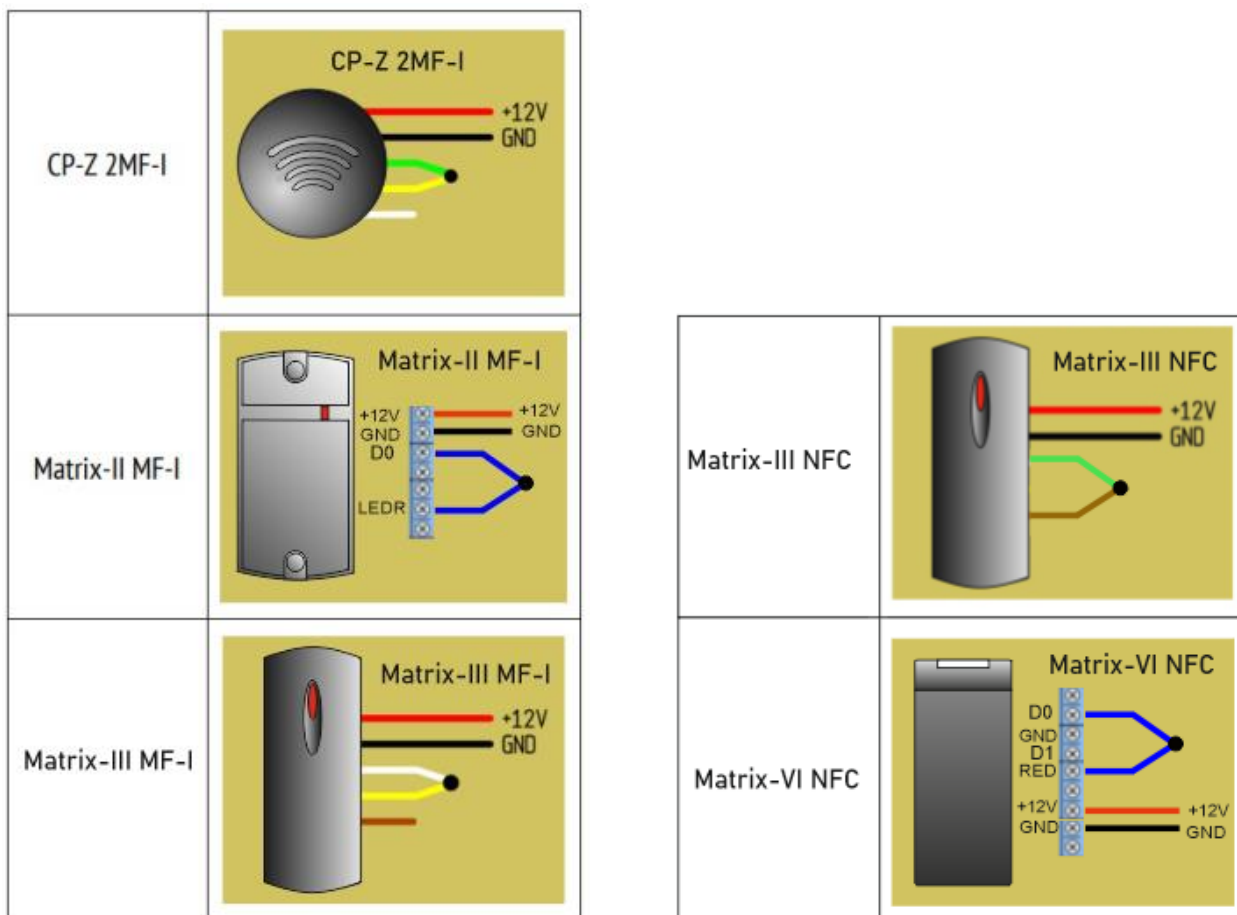

Свечение красного индикатора говорит о готовности к записи пароля.

• Поднесите Карту Объекта к считывателю.

— При успешной записи пароля в **CP-Z 2MF-I** его светодиод два раза размеренно мигает и загорается в постоянном режиме. Если карту объекта удерживать дольше, то светодиод начнет часто мигать, это свидетельствует о том, что карта объекта уже записана.

— При успешной записи пароля в **Matrix-II/III MF-I** его светодиод на 1 секунду загорается зелёным и гаснет.

— При успешной записи пароля в **Matrix-VI NFC** его светодиод загорается зелёным и сопровождается звуковым сигналом на 1 секунду.

— При успешной записи пароля в **Matrix-III NFC** его светодиод загорается зелёным и сопровождается звуковым сигналом на 1 секунду.

— Если же светодиод считывателя несколько раз часто мигает, значит считыватель уже был инициализирован.

Matrix-II/III MF-I при этом выдаёт серию из 5 коротких звуковых сигналов.

Теперь данная Карта Объекта является Мастер-картой для этого считывателя.

• Отключите питание считывателя и подключите его к контроллеру согласно схеме.

Схемы подключения считывателей Mifare

Подключение считывателей к контроллерам выполняется витой парой.

В зависимости от модели контроллера контакт iButton может называться TM, Dallas, Data, RD.

В руководстве по эксплуатации конкретного считывателя вы найдёте полный набор схем.

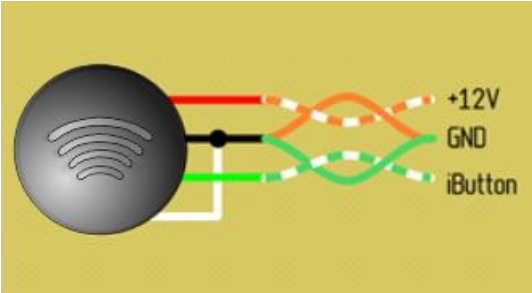
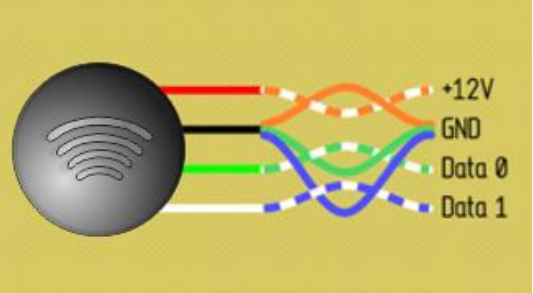
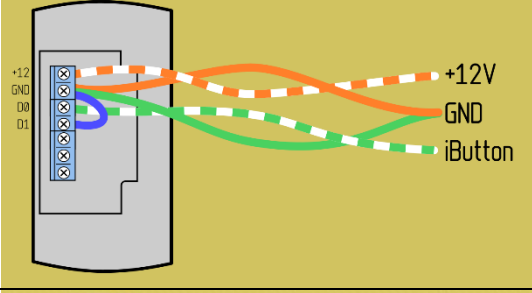
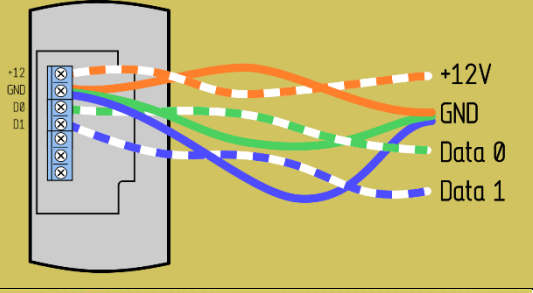
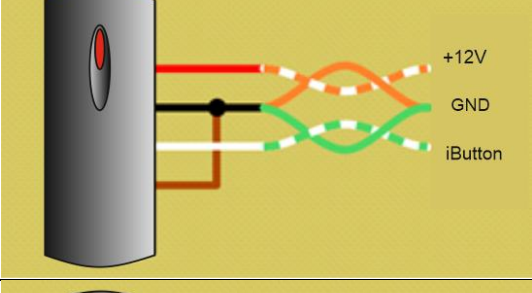
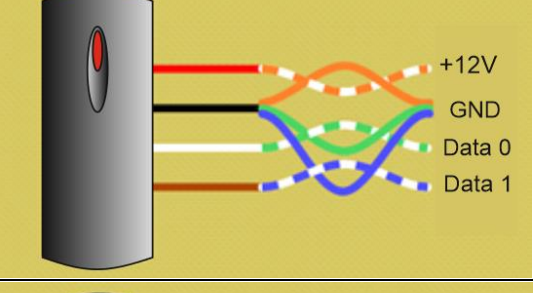
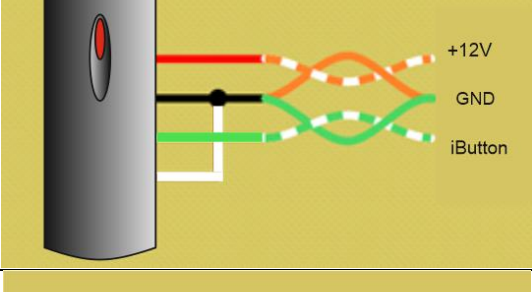
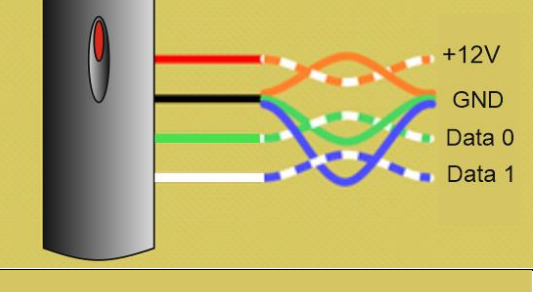
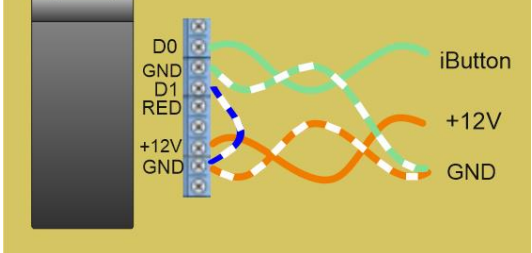
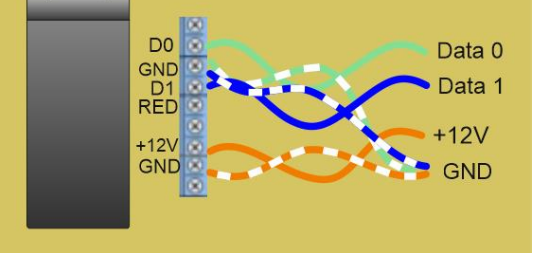
	iButton	Wiegand-26
CP-Z 2MF-I		
Matrix-II MF-I		
Matrix-III MF-I		
Matrix-III NFC		
Matrix-VI NFC		

Добавление ключей доступа

1. Инициализация ключей доступа

Инициализация — это запись в ключ пароля с помощью настольного адаптера Z-2 (мод. MF) или Z-2 (мод. MF-I).

⚠ Ключ доступа можно инициализировать лишь единожды. Перезаписать в ключ пароль другой Карты Объекта невозможно.

- Включите настольный считыватель.
- Приложите к настольному считывателю Карту Объекта и уберите.
- Светодиод настольного считывателя станет гореть постоянно красным цветом
- Прикладывайте и убирайте по очереди ключи доступа.

Светодиод настольного считывателя гаснет на две секунды и снова включается.

— Зелёный — инициализация прошла успешно либо ключ уже содержит этот пароль.

— Жёлтый — ключ уже был инициализирован **другим** паролем или ключ с заполненной чем-то памятью; также может быть некачественный ключ.



2. Запись ключей в контроллеры

Запись ключей выполняется по инструкции к конкретной модели контроллера.

⚠ Все ключи участвующие в записи, должны быть заранее инициализированы.

Удаление/смена пароля считывателя

Удаление пароля из считывателя осуществляется его Мастер-ключом — это первая Карта Объекта, которой он был инициализирован.

Удаление пароля переводит считыватель из защищённого в открытый режим. В открытом режиме считыватель работает со всеми ключами Mifare 1K, не разделяя их на свои и чужие.

- Подготовьте Мастер-ключ считывателя.
- Отключите считыватель от контроллера.
- Соедините провода Data 1 и LED-R и подайте питание на считыватель.

⚠ Все остальные провода должны быть изолированы и никуда не подключены.

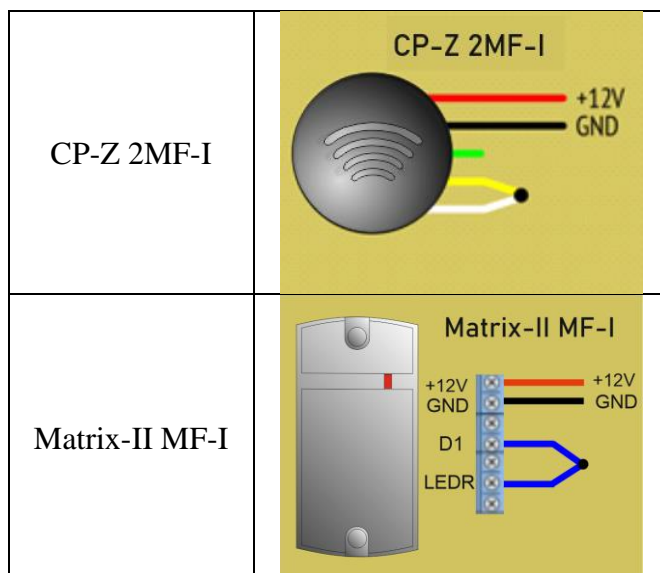

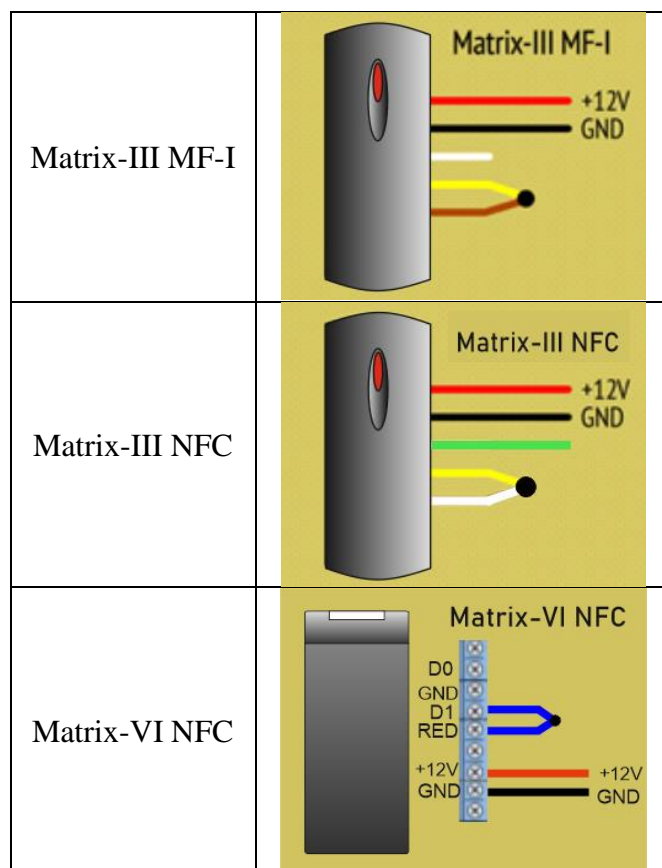

- Поднесите к считывателю Мастер-ключ.
 - После перехода **CP-Z 2MF-I** в открытый режим светодиод считывателя два раза размеренно мигает и переходит в режим красного свечения.
 - После перехода **Matrix-II/III MF-I** в открытый режим светодиод считывателя на 1 секунду загорается зелёным и гаснет.
 - После перехода **Matrix-VI NFC** в открытый режим его светодиод загорается зелёным и сопровождается звуковым сигналом на 1 секунду.
 - После перехода **Matrix-III NFC** в открытый режим его светодиод загорается зелёным и сопровождается звуковым сигналом на 1 секунду.
 - Если светодиод считывателя несколько раз часто мигает, значит считыватель не был инициализирован.
- Отключите питание считывателя
- При необходимости [запишите](#) в считыватель пароль другой Карты Объекта.
- Подключите считыватель [по штатной схеме](#).

Разграничение доступа

★ Контроллеры производства Igon Logic поддерживают режим удалённой подготовки ключей с разграничением доступа. Этот режим служит для ограничения доступа владельцам ключей в определённые помещения объекта.

Особенности режима:

— Процедура добавления ключей в контроллеры упрядняется. Достаточно [инициализировать](#) все новые ключи и раздать их пользователям. Ключ записывается в контроллер автоматически — при первом касании к считывателю.

— Все контроллеры необходимо перевести в режим «Асцепт». Для этого следует 5 раз кратковременно поднести [инициализированный](#) Мастер-ключ **данного контроллера** к каждому считывателю на объекте.

⚠ Важно помнить, что память разных контроллеров Z-5R ограничена его характеристиками. После заполнения памяти доступ по новым ключам прекратится.

Пример разграничения доступа

В доме три подъезда и паркинг. Доступ на территорию организован через калитку.

Каждому жильцу разрешён доступ через калитку и только в свой подъезд.

Автовладельцам, кроме этого, разрешён доступ в паркинг.

Управляющему разрешён полный доступ — через калитку, во все подъезды и в паркинг.

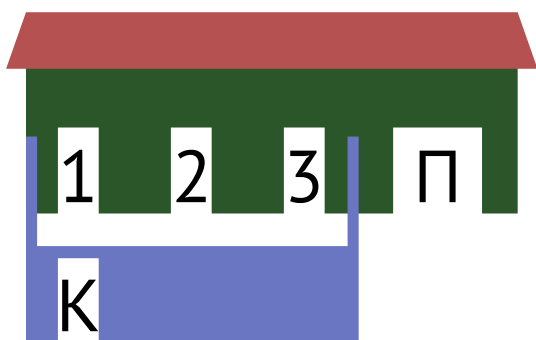

Таким образом требуется организовать 7 вариантов доступа:

1. Жилец подъезда №1
2. Автовладелец подъезда №1
3. Жилец подъезда №2
4. Автовладелец подъезда №2
5. Жилец подъезда №3
6. Автовладелец подъезда №3
7. Управляющий

Напротив каждого варианта доступа отметим плюсами разрешённые точки прохода ▼

Точки прохода ► Варианты доступа ▼	Калитка	Паркинг	Подъезд №1	Подъезд №2	Подъезд №3
Жилец подъезда №1	+		+		
Автовладелец подъезда №1	+	+	+		
Жилец подъезда №2	+			+	
Автовладелец подъезда №2	+	+		+	
Жилец подъезда №3	+				+
Автовладелец подъезда №3	+	+			+
Управляющий	+	+	+	+	+

△ Для каждого варианта доступа следует приобрести отдельную Карту Объекта. В данном примере требуется 7 Карт.

Пароль каждой Карты Объекта следует записать в считыватели тех точек доступа, что помечены плюсом.

Разберём подробно обеспечение доступа для автовладельцев подъезда №2.

Этим жильцам нужен доступ в Калитку, Паркинг и Подъезд №2 (в таблице отмечено зелёным ▼).

Значит в соответствующие считыватели записываем пароль Карты «Автовладелец подъезда №2».

Этой же Картой инициализируем ключи для автовладельцев подъезда №2.

Точки прохода ►	Калитка	Паркинг	Подъезд №1	Подъезд №2	Подъезд №3
Автовладелец подъезда №2	+	+		+	

Автовладельцы подъезда №2 не получают доступ в Подъезды №1 и №3 (в таблице отмечено красным ▲), так как пароля Карты «Автовладелец подъезда №2» в этих считывателях нет.

Из таблицы видно, что в каждый считыватель необходимо записать **несколько** паролей. Например, считыватель Паркинга должен содержать 4 пароля ▼

Варианты доступа ▼	Паркинг
Жилец подъезда №1	
Автовладелец подъезда №1	+
Жилец подъезда №2	
Автовладелец подъезда №2	+
Жилец подъезда №3	
Автовладелец подъезда №3	+
Управляющий	+

▲ Запись нескольких паролей возможна только в считыватель со свежей прошивкой. При необходимости следует [перепрошить](#) считыватель.

Свежая прошивка позволяет записать в считыватель до 10 паролей, что соответствует 10 вариантам доступа.

Добавление ключей с разграничением доступа

- Сгруппируйте ключи в соответствии с назначенным им вариантом доступа
- Подготовьте соответствующую Карту Объекта.
- Включите настольный считыватель.
- Приложите к настольному считывателю Карту Объекта и уберите.
- Прикладывайте и убирайте по очереди ключи доступа.

Светодиод адаптера гаснет на две секунды.

- При успешной инициализации светодиод загорается зелёным цветом.
- Если светодиод загорается жёлтым цветом, значит в ключ нельзя записать пароль. Одна из причин — какой-либо пароль уже записан в него.
- Перед инициализацией ключей с другим вариантом доступа удалите пароль из настольного считывателя, обесточив его.

▲ Следует помнить, что записать пароль в ключ доступа можно только один раз. Соответственно, изменить вариант доступа данного ключа будет невозможно.

Перепрошивка считывателя

Перепрошивка не удаляет хранящийся в считывателе пароль.

- Скачайте последнюю прошивку из раздела «Прошивки (Firmware)»:

[CP-Z 2 \(мод. MF-I\)](#)

[Matrix-II MF-I](#)

[Matrix-III MF-I](#)

[Matrix-III NFC](#)

- Прошейте считыватель в программе [Matrix config](#).

Для прошивки потребуется конвертер USB/RS485. Рекомендуется использовать [Z-397](#) или [Z-397 Guard](#). Подключите конвертер к ПК и установите драйверы.

▼ Установите переключатели/джамперы на конвертере и подключите к нему считыватель. Плюс питания пока не подключайте.

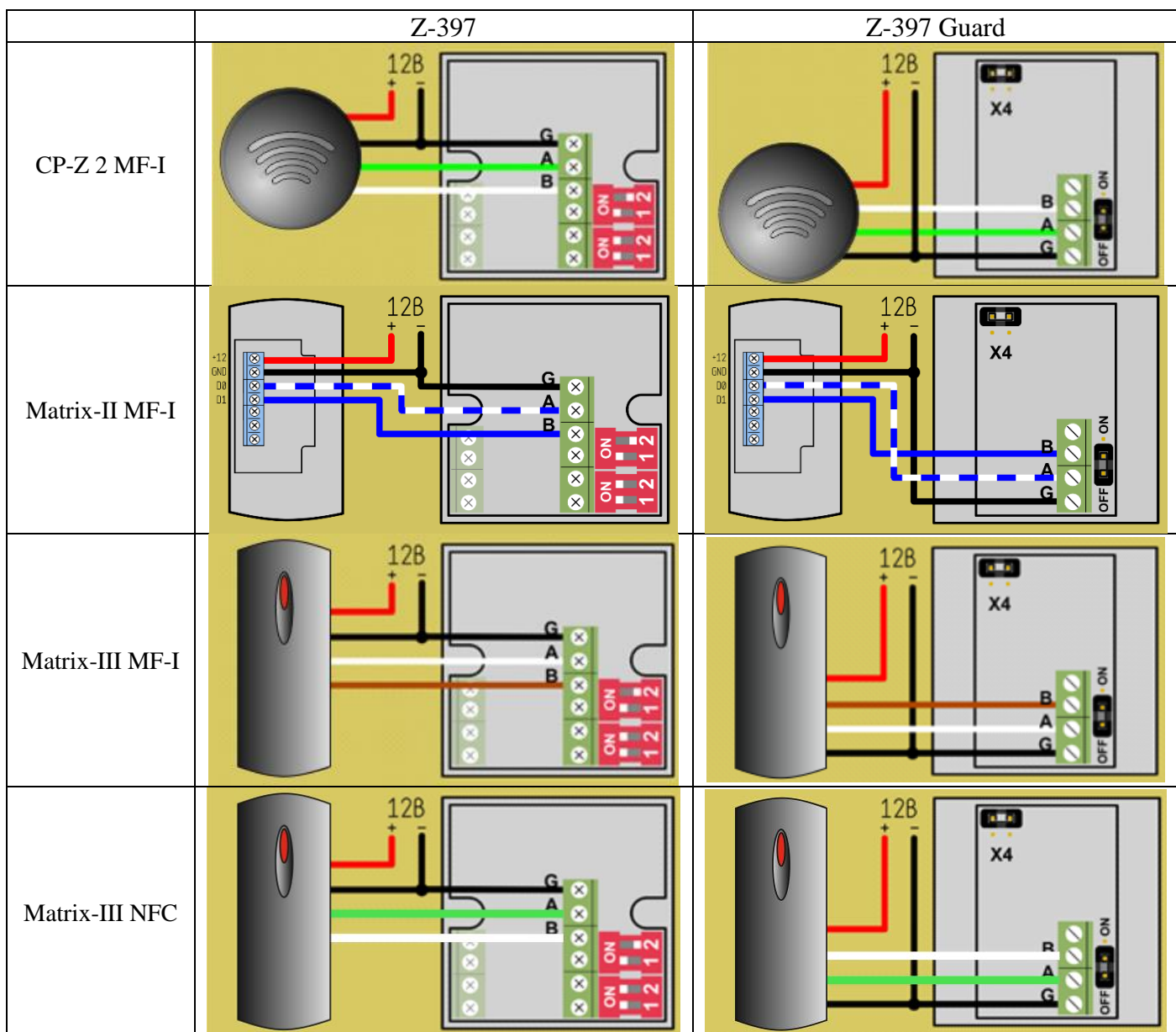

- Запустите программу прошивки Matrix config.
- Выберите в окне COM порт, к которому подключен конвертер.
- Нажмите кнопку «Open File» и выберите файл прошивки.
- Установить переключку между клеммами «Веер» и «Data0». (кроме CP-Z 2 MF-I)
- Подключите плюс питания считывателя.
- В течение 2 секунд нажмите «PGM».

Дождитесь окончания прошивки — сообщение «Transmission OK».

Запись дополнительных паролей в считыватель

⚠ Для добавления пароля дополнительной Карты Объекта в уже инициализированный считыватель **не требуется** соединять провода Data и LED.

Подготовьте Мастер-ключ — ту Карту Объекта, которой он был впервые инициализирован.

- Поднесите к считывателю Мастер-ключ на время 0,5 ... 1 сек. и сразу уберите его.
- В течение 18 секунд, пока мигает светодиод, поднесите к считывателю **дополнительную** Карту Объекта.
 - При успешной записи дополнительного пароля в **CP-Z 2MF-I** его светодиод гаснет на 2 секунды.
 - При успешной записи дополнительного пароля в **Matrix-II/III MF-I** его светодиод на 1 секунду загорается зелёным и гаснет.
 - При успешной записи дополнительного пароля в **Matrix-III NFC** его светодиод на 1 секунду загорается зелёным и гаснет.

— При успешной записи дополнительного пароля в **Matrix-VI NFC** его светодиод на 1 секунду загорается зелёным и гаснет.

- Для выхода из режима поднесите к считывателю Мастер-ключ.
Примерно через 18 сек. бездействия считыватель выйдет из режима самостоятельно.

Удаление дополнительных паролей из считывателя

Для полного удаления паролей из считывателя [удалите основной пароль](#).

В считывателях **CP-Z 2MF-I** предусмотрено выборочное удаление дополнительных паролей:

⚠ Для удаления пароля дополнительной Карты Объекта из считывателя **не требуется** соединять провода Data и LED.

Подготовьте Мастер-ключ — ту Карту Объекта, которой он был впервые инициализирован.

- Поднесите к считывателю Мастер-ключ на время 0,5 ... 1 сек. и сразу уберите его.
- В течение 18 секунд, пока мигает светодиод, повторно поднесите к считывателю Мастер-ключ на время 0,5 ... 1 сек. и сразу уберите его.

Светодиод переключится на сдвоенное мигание.

Этот режим длится также около 18 секунд.

- В течение 18 секунд, пока мигает светодиод, поднесите к считывателю удаляемую Карту Объекта на время 0,5 ... 1 сек., и сразу уберите её. При успешном удалении дополнительного пароля светодиод гаснет на 2 секунды.

- Для выхода из режима поднесите к считывателю Мастер-ключ.

Примерно через 18 сек. бездействия считыватель выйдет из режима самостоятельно.